

# **itC ESCORT**

- Интеллектуальная система
- Матричная система Т-8000
- IP-система



# ITC ESCORT



В состав оборудования ITC ESCORT входят 3 системы:

1. Цифро-аналоговая интеллектуальная система
2. Цифровая IP-система
3. Матричная система музыкальной трансляции T-8000

Интеллектуальная система имеет самую широкую номенклатуру блоков: трансляционные усилители мощностью от 60 до 1500 Вт, селекторы зон, коммутаторы каналов, распределитель напряжения, преобразователь звука, блоки резервирования, блок питания, блок защиты от молнии, блок контроля линий, музыкальные блоки, таймеры. На базе данного оборудования можно строить системы звукового обеспечения (СЗО), системы громкоговорящей связи (СГГС), локальные системы оповещения (ЛСО), системы оповещения и управления эвакуацией (СОУЭ) 3-5 типов, вызывные, поисковые, звонковые системы, решать задачи фонового озвучивания.

IP-система позволяет осуществлять передачу звуковой информации по IP-сети на неограниченные расстояния. Программа-сервер синхронизирует работу всех устройств системы.

Матричная система оповещения ITC ESCORT T-8000 – многоканальная система с возможностью дистанционного управления, позволяющая одновременно транслировать информацию с 9 источников в 32 зоны по 8 каналам. Система имеет встроенные записанные сообщения. Системой можно управлять дистанционно при помощи микрофонных консолей ITC ESCORT T-8000A и удаленных пейджинговых контроллеров ITC ESCORT T-8000BW. Управление осуществляется по цифровому протоколу RS-422.

Системы оповещения ITC ESCORT гибки и эргономичны, позволяют решить любую задачу от малобюджетных решений до распределенных систем.

<b>Интеллектуальная система .....</b>	<b>4</b>
Усилители мощности T-6350/6500/6650.....	5
Усилители мощности T-61000/61500 .....	6
Четырехканальные усилители мощности T-4S60/4S120/4S240 .....	7
Предварительный усилитель T-6201 .....	8
Аварийный селектор зон T-6202 .....	9
Аварийная панель T-6203 .....	10
Мониторная панель T-6204.....	11
Распределитель звукового сигнала T-6208 .....	12
Блок резервирования усилителей T-6209 .....	13
Телефонный интерфейс T-6210.....	14
Распределитель питания T-6211 .....	15
Распределитель питания T-6211A.....	16
Селектор зон T-6212.....	17
Селектор зон T-6212A.....	18
Автоматический вентилятор T-6215 .....	19
19-дюймовая панель T-2080/2090.....	19
Распределитель питания T-6216 .....	20
Аварийный селектор зон T-6217 .....	21
Блок автоматического контроля линий T-6220 .....	22
Проигрыватель CD/mp3 T-6221 .....	23
Тюнер T-6222 .....	24
Блок автоматического резервирования усилителей T-6226 .....	25
Интерфейс передачи аварийного сигнала T-6223A .....	26
Таймер T-6232.....	27
Блок защиты от молнии T-6237 .....	28
Многоканальный регулятор громкости T-6239 .....	29
Предварительный усилитель T-6240.....	30
Преобразователь сигнала T-6241 .....	31
Мобильная трибуна со встроенной акустической системой и лампой T-6236.....	32
Мобильная система для экскурсоводов T-6020 .....	33
Микрофонная консоль T-218 .....	34
Микрофонная консоль T-218A.....	35
Настольный микрофон T-621A.....	36
Ручной микрофон T-721 .....	36
Аттенюаторы с реле принудительного включения .....	37
Селекторы зон с аттенюатором и реле принудительного включения .....	38
Монтажные коробки .....	38

## **Подключение блоков интеллектуальной системы**

<b>ITC ESCORT .....</b>	<b>39</b>
Подключение блоков интеллектуальной системы. Пример 1 .....	41



**IP-система оповещения ITC-ESCORT .....42**

Функциональная схема трансляционной IP-системы.....	44
Промышленный персональный компьютер с монитором HR-4015LKM.....	47
Программное обеспечение T-6700R .....	49
Цифро-аналоговый аудио преобразователь T-6701 .....	51
Микрофонная консоль T-6702 .....	52
Микрофонная консоль T-6702A .....	53
Вызывная панель T-6703.....	54
Вызывная панель T-6703P.....	55
Цифро-аналоговый аудио адаптер T-6704.....	56
Пейджинговая вызывная панель T-6712 .....	57
Преобразователь RS-422 – TCP/IP T-6713.....	58
IP-усилители T-6760/67120 .....	59
Настенный Усилитель класса D T-6760D/60120D.....	60
IP-усилители T-67240/67350/67500.....	61
Вызывная панель T-6732.....	62
Акустическая IP-система T-6707 .....	63
Вызывная панель со световой индикацией T-6711 .....	64
Блок дистанционного управления T-6720 .....	65
IP Терминал T-6715 и вызывная панель T-6716 .....	66
Взрывозащищенная вызывная панель T-6731.....	68
Вызывная панель с видеокамерой T-6733 .....	69
IP-громкоговорители IP-S508 / IP-S515 / IP-S625 / IP-S835 .....	70
Подключение устройств IP-системы. Структурная схема .....	71
Сопряжение IP-системы с ОПС, ГОЧС и АТС. Структурная схема.....	72
Применение IP-системы оповещения и трансляции ITC ESCORT.....	73

**Матричная система ..... 85**

T-8000 Аудио матрица – селектор 8x8.....	86
Микрофонная консоль T-8000A .....	88
Удаленная панель T-8000BW .....	89
Типовое решение.....	90
Расширение системы .....	91

# Интеллектуальная система

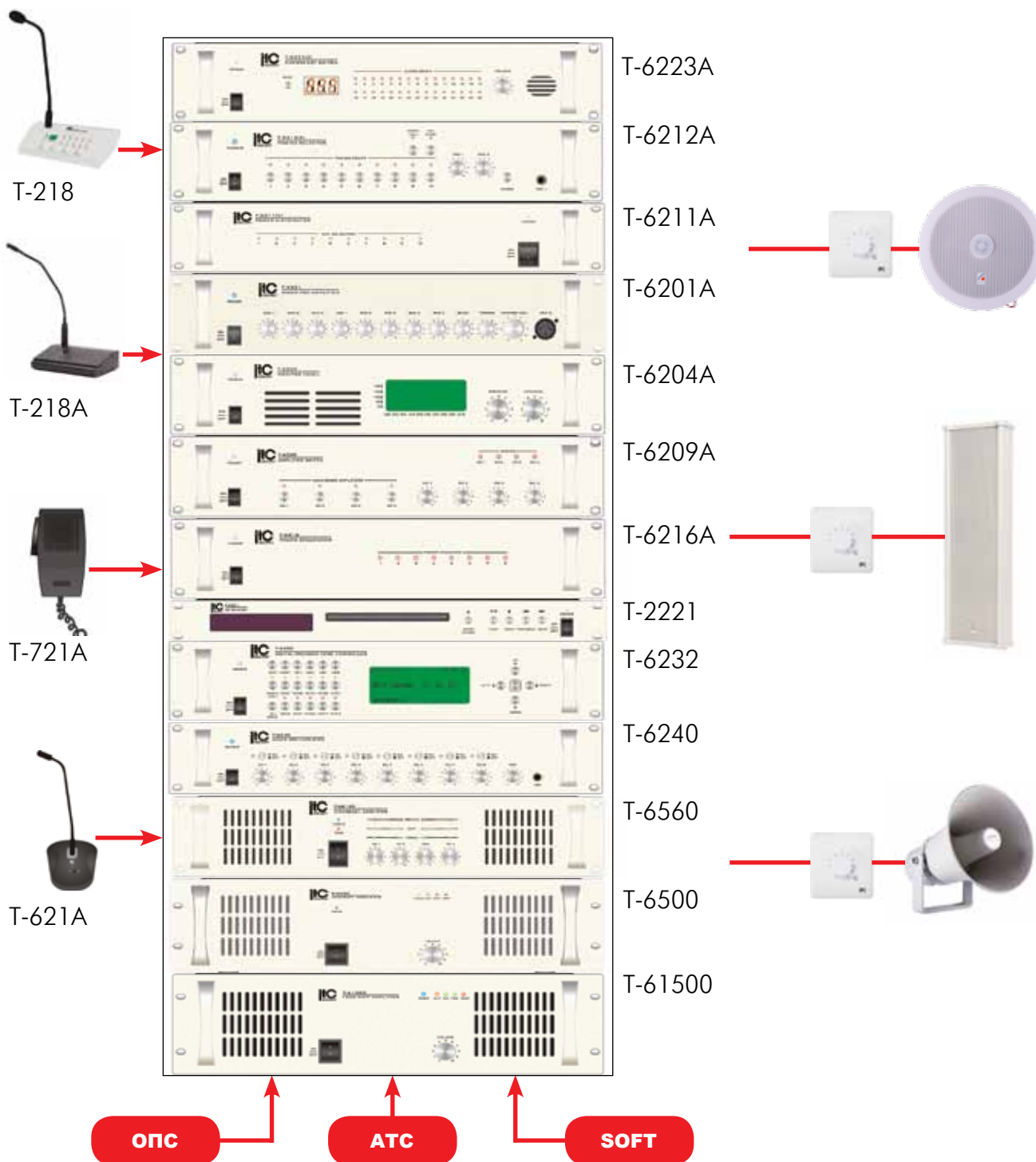

## Возможности

- создание СОУЭ до V типа
- организация полуавтоматического и автоматического режимов
- локальный и удаленный контроль
- дистанционное управление

- интеграция в существующие системы безопасности
- расширение до 300 зон
- подключение до 16 консолей
- последовательный интерфейс
- управление от ПК
- управление по ЛВС
- сопряжение с ОПС
- сопряжение с АТС

# Усилители мощности T-6350/6500/6650



## Назначение

Предназначены для усиления звукового сигнала с целью его дальнейшей трансляции на громкоговорители

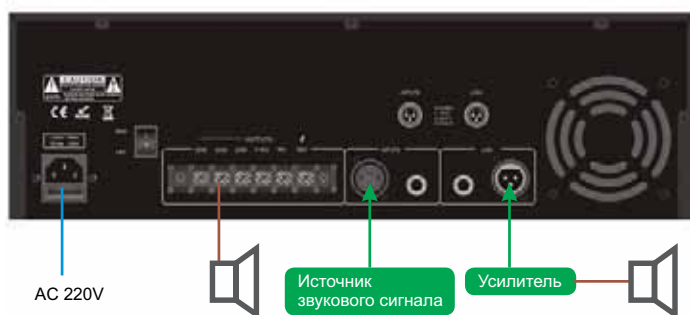

## Основные функции

- светодиодная индикация
- регулировка уровня громкости
- встроенный вентилятор
- защита от перегрузки

## Технические характеристики

Модель	T-6350	T-6500	T-6650
Напряжение питания	AC 220 В		
Выходная мощность	350 Вт	500 Вт	650 Вт
Потребляемая мощность	500 Вт	720 Вт	980 Вт
Чувствительность линейного входа	1 В		
Уровень сигнала на линейном выходе	0,75 В		
Выходной сигнал	100 В, 70 В, 4 — 16 Ом		
Частотный диапазон	50 Гц — 18 кГц		
Соотношение сигнал/шум	не менее 105 дБ		
Температура функционирования	+10° С - +35° С		
Относительная влажность	не более 90 %		
Габаритные размеры	484 x 350 x 132 мм		
Высота	3 U		
Масса	23 кг	25 кг	28 кг

# Усилители мощности T-61000/61500



## Назначение

Предназначены для усиления звукового сигнала с целью его дальнейшей трансляции на громкоговорители

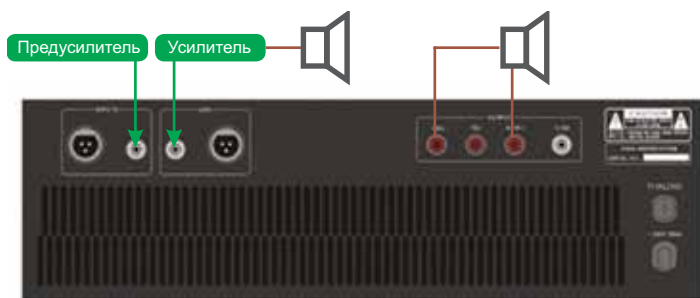

## Основные функции

- светодиодная индикация
- регулировка уровня громкости
- встроенный вентилятор
- защита от перегрузки

## Технические характеристики

Модель
<b>Напряжение питания</b>
<b>Выходная мощность</b>
<b>Потребляемая мощность</b>
<b>Чувствительность линейного входа</b>
<b>Уровень сигнала на линейном выходе</b>
<b>Выходной сигнал</b>
<b>Частотный диапазон</b>
<b>Соотношение сигнал/шум</b>
<b>Температура функционирования</b>
<b>Относительная влажность</b>
<b>Габаритные размеры</b>
<b>Высота</b>
<b>Масса</b>

T-61000	T-61500
AC 220 В	
1000 Вт	1500 Вт
1500 Вт	2300 Вт
1 В	
0,75 В	
100 В, 70 В, 4 - 16 Ом	
50 Гц — 18 кГц	
не менее 105 дБ	
+10° С - +35° С	
не более 90 %	
484 x 350 x 132 мм	
3 U	
33 кг	35 кг

# Четырехканальные усилители мощности T-4S60/4S120/4S240



## Назначение

Предназначены для усиления звукового сигнала с целью его дальнейшей трансляции на громкоговорители

## Основные функции

- 4 независимых усилителя мощности
- 4 линейных входа
- светодиодная индикация
- раздельная регулировка уровня громкости
- встроенный вентилятор
- защита от перегрузки

## Технические характеристики

Модель	T-4S60	T-4S120	T-4S240
Напряжение питания	AC 220 В		
Выходная мощность на канал	60 Вт	120 Вт	240 Вт
Потребляемая мощность	400 Вт	800 Вт	1600 Вт
Количество звуковых каналов	4		
Выходной сигнал	100 В, 70 В, 4-16 Ом		
Частотный диапазон	50 Гц — 18 кГц		
Соотношение сигнал/шум	не менее 105 дБ		
Температура функционирования	+10° С - +35° С		
Относительная влажность	не более 90 %		
Габаритные размеры	484 x 350 x 88 мм		
Высота	2 U		
Масса	22 кг	23,5 кг	25 кг

# Предварительный усилитель T-6201

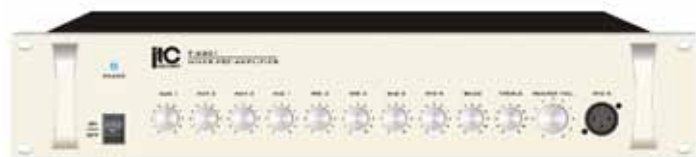

## Назначение

Предназначен для предварительного усиления звукового сигнала от музыкальных источников

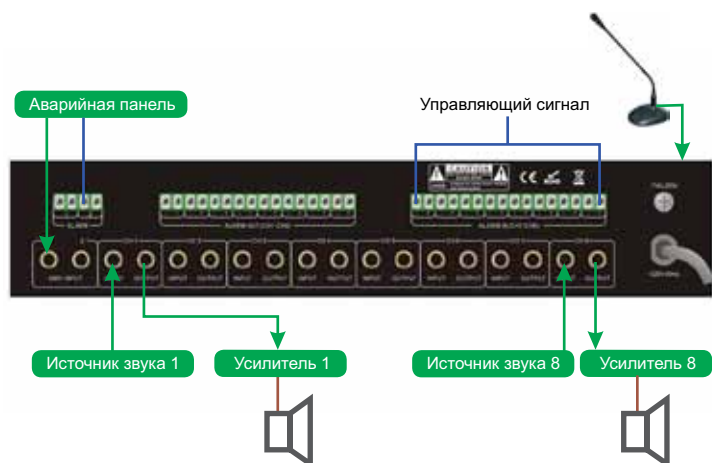

## Основные функции

- 5 микрофонных входов
- приоритетный вход
- 2 приоритетных звуковых источника
- 4 аудио выхода
- светодиодная индикация
- регулировка уровней входов
- регулировка тембра
- индикация состояния

## Технические характеристики

<b>Напряжение питания</b>	AC 220 В
<b>Потребляемая мощность</b>	35 Вт
<b>Чувствительность микрофонных входов</b>	1.8 мВ/600 Ом
<b>Чувствительность линейных входов AUX</b>	200 мВ/10 кОм
<b>Чувствительность аварийных входов</b>	1.2 В 1.5 В/10 кОм
<b>Частотный диапазон</b>	20 Гц — 20 кГц
<b>Соотношение сигнал/шум</b>	не менее 85 дБ
<b>Температура функционирования</b>	+10°C - +35°C
<b>Относительная влажность</b>	не более 90%
<b>Габаритные размеры</b>	484 x 350 x 88 мм
<b>Высота</b>	2 U
<b>Масса</b>	6,2 кг

# Аварийный селектор зон T-6202



## Назначение

Предназначен для коммутации 100 В выходов усилителей нужным линиям громкоговорителей

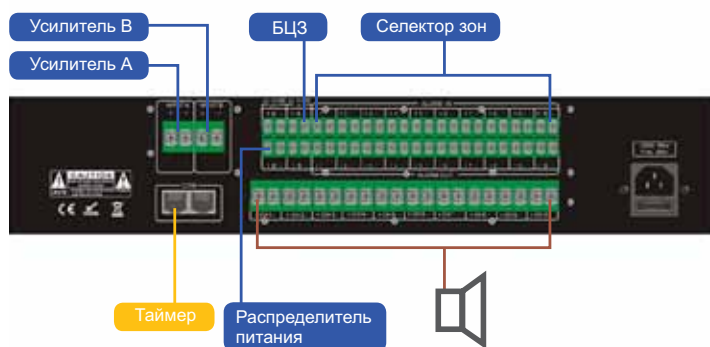

## Основные функции

- 10 линий громкоговорителей
- подключение 2-х усилителей
- 2 независимых канала
- музыкальный и аварийный режимы
- ручное управление
- контрольный выходной сигнал
- работа с таймером T-6232
- индикация состояния

## Технические характеристики

<b>Напряжение питания</b>	AC 220 В
<b>Количество зон</b>	10
<b>Потребляемая мощность</b>	40 Вт
<b>Ток нагрузки (на 1 реле)</b>	не более 15 А
<b>Количество коммутационных реле</b>	20
<b>Напряжение коммутации реле</b>	AC 250 В
<b>Коммутируемый ток реле</b>	15 А
<b>Температура функционирования</b>	+15°C - +40°C
<b>Относительная влажность</b>	не более 90%
<b>Габаритные размеры</b>	484 x 350 x 88 мм
<b>Высота</b>	2 U
<b>Масса</b>	6,4 кг

# Аварийная панель Т-6203



## Назначение

Предназначен для записи аварийного сообщения с целью дальнейшего ручного или автоматического воспроизведения

## Основные функции

- ручное управление
- автоматическое включение
- запуск от импульса и сухого контакта
- циклическое воспроизведение
- запись с микрофона или источника звука

## Технические характеристики

<b>Длительность сообщения</b>	60 с
<b>Частота дискретизации сообщения</b>	8 кГц
<b>Время хранения сообщения при отключенном напряжении питания</b>	7 лет
<b>Управляющие сигналы</b>	сухой контакт, импульс, +24 В
<b>Коэффициент гармоник</b>	1%
<b>Чувствительность линейных входов AUX</b>	500 мВ/10 кОм
<b>Уровень сигнала на линейном выходе</b>	0,75 В
<b>Частотный диапазон</b>	40 Гц-20 кГц
<b>Напряжение питания</b>	AC 220 В / DC 24 В
<b>Потребляемая мощность</b>	12 Вт
<b>Температура функционирования</b>	+15°C - +40°C
<b>Относительная влажность</b>	не более 90 %
<b>Габаритные размеры</b>	484 x 280 x 44 мм
<b>Высота</b>	1 U
<b>Масса</b>	4,7 кг



# Мониторная панель T-6204

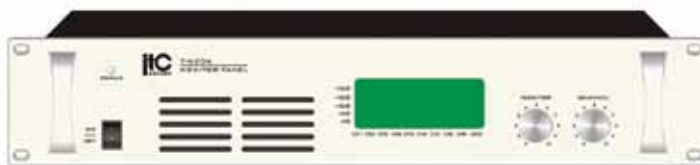

## Назначение

Предназначен для прослушивания 10 линий громкоговорителей

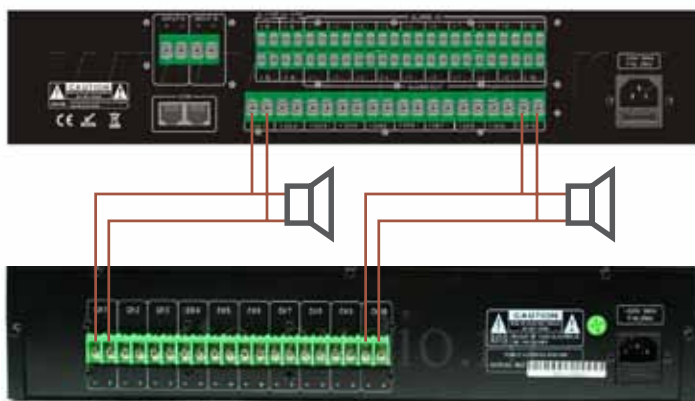

## Основные функции

- прослушивание 10 линий (70/100 В)
- ручное управление
- световая индикация
- встроенный громкоговоритель
- регулировка громкости встроенного громкоговорителя

## Технические характеристики

<b>Напряжение питания</b>	AC 220 В
<b>Потребляемая мощность</b>	30 Вт
<b>Мониторный динамик</b>	1.5 Вт
<b>Количество контролируемых зон</b>	10
<b>Температура функционирования</b>	+10°C - +35°C
<b>Относительная влажность</b>	не более 90%
<b>Габаритные размеры</b>	484 x 350 x 88 мм
<b>Высота</b>	2 U
<b>Масса</b>	10 кг

# Распределитель звукового сигнала T-6208



## Назначение

Предназначен для распределения аудио сигнала с одного аудио входа на 6 аудио выходов

## Основные функции

- 1 аудио вход
- 6 аудио выходов

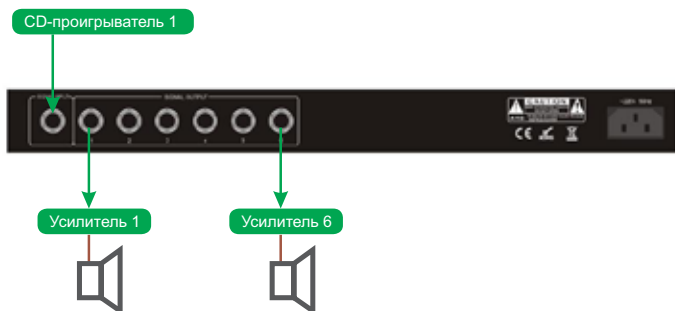

## Технические характеристики

<b>Напряжение питания</b>	AC 220 В
<b>Потребляемая мощность</b>	20 Вт
<b>Чувствительность линейного входа</b>	1 В/10 кОм
<b>Количество выходов</b>	6
<b>Температура функционирования</b>	+5°C - +50°C
<b>Относительная влажность</b>	не более 90 %
<b>Габаритные размеры</b>	484 x 125 x 88 мм
<b>Высота</b>	1 U
<b>Масса</b>	3,5 кг

# Блок резервирования усилителей T-6209



## Назначение

Предназначен для ручного и автоматического резервирования усилителей

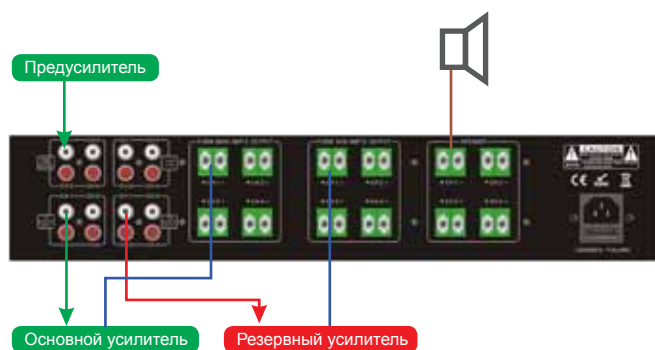

## Основные функции

- ручное и автоматическое резервирование
- от 1 до 4-х основных усилителей
- от 1 до 4-х резервных усилителей
- контроль входов и выходов
- индикация состояния

## Технические характеристики

<b>Напряжение питания</b>	AC 220 В
<b>Потребляемая мощность</b>	25 Вт
<b>Чувствительность линейных входов</b>	1 В/10 кОм
<b>Время проверки</b>	0,1 с
<b>Температура функционирования</b>	+5°C - +50°C
<b>Относительная влажность</b>	не более 90 %
<b>Габаритные размеры</b>	484 x 350 x 88 мм
<b>Высота</b>	2 U
<b>Масса</b>	5,5 кг

# Телефонный интерфейс T-6210



## Назначение

Предназначен для преобразования телефонного сигнала в стандартный линейный

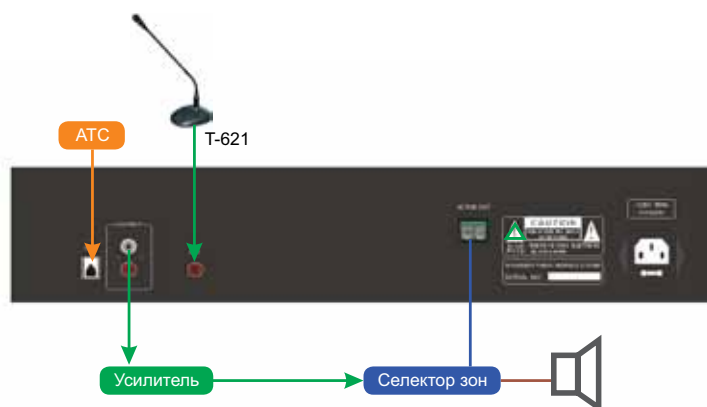

## Основные функции

- интеграция с любой АТС
- ручной режим
- автоматический дозвон
- подключение микрофона
- контрольный выходной сигнал
- индикация состояния

## Технические характеристики

<b>Напряжение питания</b>
<b>Потребляемая мощность</b>
<b>Температура функционирования</b>
<b>Относительная влажность</b>
<b>Габаритные размеры</b>
<b>Высота</b>
<b>Масса</b>

AC 220 В
20 Вт
+5°C - +50°C
не более 90 %
484 x 350 x 88 мм
2 U
5,5 кг

# Распределитель питания T-6211



## Назначение

Предназначен для подачи напряжения 24 В на реле принудительного включения, аттенюаторов и селекторов зон, световые табло, другие устройства, имеющие напряжение питания 24 В

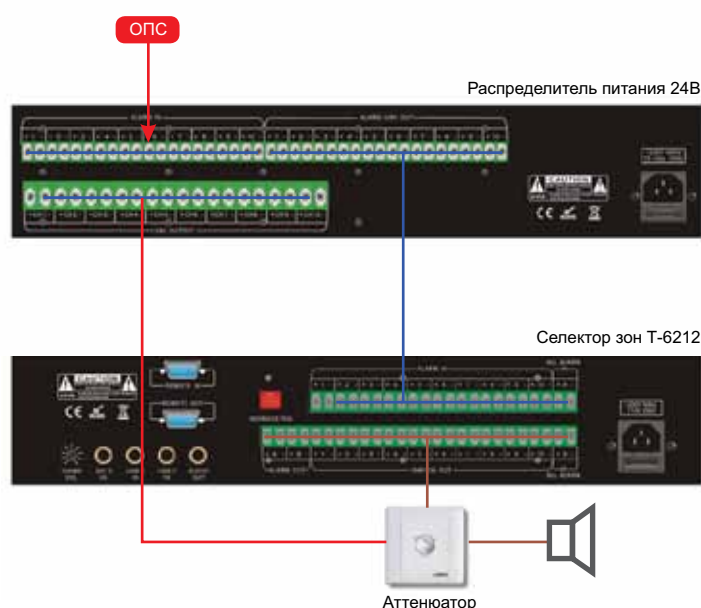

## Основные функции

- 10 каналов
- автоматическое управление
- индикация состояния

## Технические характеристики

<b>Напряжение питания</b>	AC 220 В
<b>Потребляемая мощность</b>	35 Вт
<b>Количество каналов</b>	10, DC 24 В/1 А, подключаемые по входному управляющему сигналу
<b>Управляющий сигнал (входной)</b>	DC 12 - 24 В/сухой контакт, выбираемый
<b>Индикатор</b>	подача на выход управляющего напряжения DC 24 В
<b>Температура функционирования</b>	+5°C - +40°C
<b>Относительная влажность</b>	не более 90 %
<b>Габаритные размеры</b>	484 x 350 x 88 мм
<b>Высота</b>	2 U
<b>Масса</b>	6,3 кг

# Распределитель питания T-6211A



## Назначение

Предназначен для подачи напряжения 24 В на реле принудительного включения, аттенуаторов и селекторов зон, световые табло, другие устройства, имеющие напряжение питания 24 В

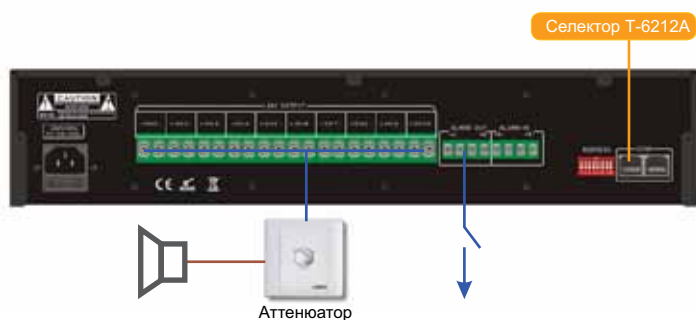

## Основные функции

- автоматическое включение
- 10 каналов
- управление RS-422
- выходные контрольные контакты
- индикация состояния

## Технические характеристики

<b>Напряжение питания</b>	AC 220 В
<b>Интерфейс управления</b>	RS-422
<b>Потребляемая мощность</b>	35 Вт
<b>Количество каналов</b>	10, DC 24 В/1 А, подключаемые по входному управляющему сигналу
<b>Управляющий сигнал (входной)</b>	DC 12 - 24 В/сухой контакт, выбираемый
<b>Индикатор</b>	подача на выход управляющего напряжения DC 24 В
<b>Температура функционирования</b>	+10°C - +40°C
<b>Относительная влажность</b>	не более 90 %
<b>Габаритные размеры</b>	484 x 350 x 88 мм
<b>Высота</b>	2 U
<b>Масса</b>	6,3 кг

# Селектор зон T-6212

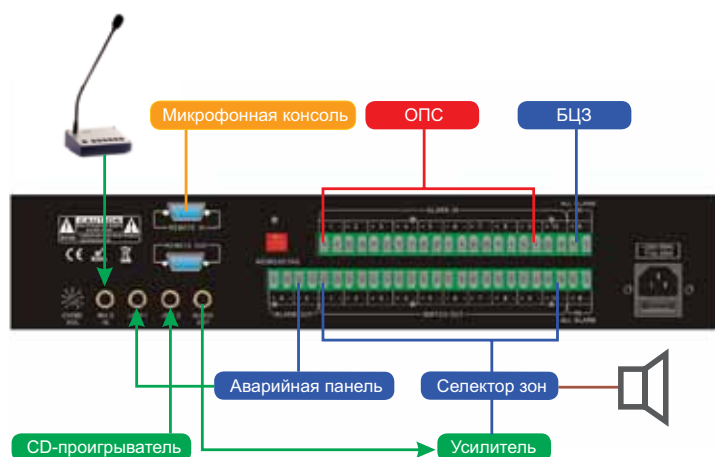

## Назначение

Совмещает в себе функции предварительного усилителя и селектора зон

## Основные функции

- 10 зон
- ручное управление
- работа с 16 микрофонными консолями T-218
- автоматическое управление
- 2 линейных входа
- 1 приоритетный линейный вход
- 2 микрофонных входа
- 1 приоритетный микрофонный вход
- 1 аудио выход
- выходной управляющий сигнал
- система адресации
- индикация состояния

## Технические характеристики

<b>Напряжение питания</b>	AC 220 В
<b>Количество зон</b>	10
<b>Потребляемая мощность</b>	40 Вт
<b>Интерфейс управления</b>	RS-422
<b>Чувствительность микрофонных входов</b>	1,8 мВ/600 Ом
<b>Чувствительность линейных входов AUX</b>	200 мВ/10 кОм
<b>Частотный диапазон</b>	20 Гц — 20 кГц
<b>Соотношение сигнал/шум</b>	не менее 85 дБ
<b>Напряжение коммутации реле</b>	AC 250 В
<b>Коммутируемый ток реле</b>	15 А
<b>Температура функционирования</b>	+5°C - +40°C
<b>Относительная влажность</b>	не более 90 %
<b>Габаритные размеры</b>	484 x 350 x 88 мм
<b>Высота</b>	2 U
<b>Масса</b>	6 кг

# Селектор зон T-6212A

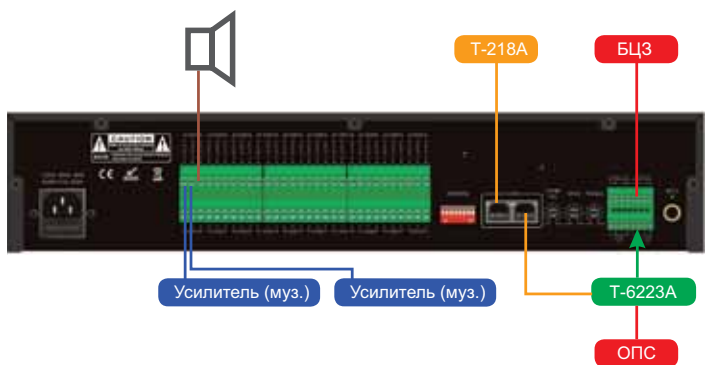

## Назначение

Гредставляет собой предварительный усилитель, пейджинговый селектор зон и коммутатор

## Основные функции

- 10 зон
- автоматическое/ручное управление
- 3 приоритета
- управление от 16 консолей T-218A
- расширение до 300 зон
- встроенный микшер
- управление RS-422
- 2 коммутационных канала
- коммутация 10-ти музыкальных усилителей
- коммутация 10-ти аварийных усилителей
- индикация работы

## Технические характеристики

<b>Напряжение питания</b>	AC 220 В
<b>Количество зон / коммутируемых усилителей</b>	10 / 20
<b>Потребляемая мощность</b>	40 Вт
<b>Интерфейс управления</b>	RS-422
<b>Чувствительность микрофонных входов</b>	1,8 мВ / 600 Ом
<b>Чувствительность линейных входов AUX</b>	200 мВ / 10 кОм
<b>Частотный диапазон</b>	20 Гц — 20 кГц
<b>Соотношение сигнал/шум</b>	не менее 85 дБ
<b>Напряжение коммутации реле</b>	AC 250 В
<b>Коммутируемый ток реле</b>	15А
<b>Температура функционирования</b>	+5°C - +40°C
<b>Относительная влажность</b>	не более 90 %
<b>Габаритные размеры</b>	484 x 350 x 88 мм
<b>Высота</b>	2 U
<b>Масса</b>	6 кг



## Автоматический вентилятор T-6215



### Назначение

Предназначен для установки в 19" шкаф с целью дополнительного охлаждения оборудования



### Основные функции

- автоматическое включение
- 2 вентилятора
- 2 датчика температуры
- индикация состояния

### Технические характеристики

<b>Напряжение питания</b>	AC 220 В
<b>Потребляемая мощность</b>	50 Вт
<b>Управляющий сигнал</b>	сухой контакт
<b>Температура срабатывания</b>	45° С
<b>Относительная влажность</b>	не более 90 %
<b>Габаритные размеры</b>	484 x 155 x 132 мм
<b>Высота</b>	3 U
<b>Масса</b>	6 кг

## 19-дюймовая панель T-2080/2090



### Назначение

19" панели T-2080 (высота 1U), T-2090 (высота 2U) предназначены для закрытия свободных ячеек в стандартном электротехническом шкафу

# Распределитель питания T-6216



## Назначение

Предназначен для ручного и автоматического распределения напряжения питания 220 В между блоками системы

## Основные функции

- 16 каналов
- ручное управление
- поочередная подача напряжения
- автоматическое включение
- индикация состояния

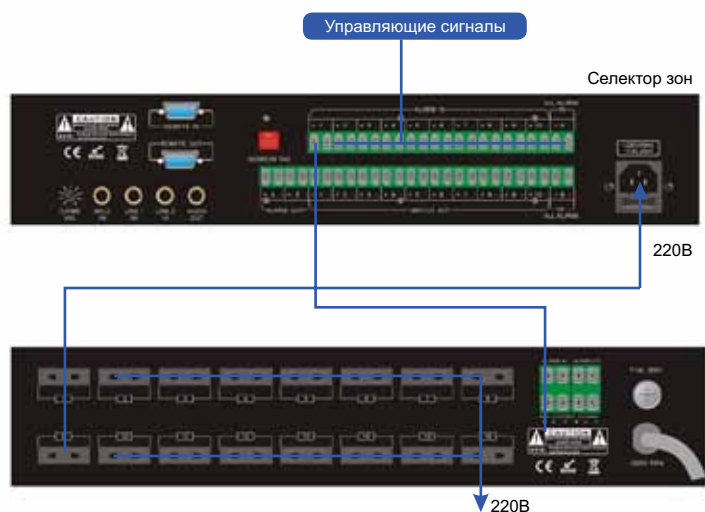

## Технические характеристики

<b>Напряжение питания</b>	AC 220 В
<b>Потребляемая мощность</b>	50 Вт
<b>Мощность 1 канала</b>	3000 Вт/220 В
<b>Суммарная мощность нагрузки</b>	не более 10кВт/220 В
<b>Количество каналов</b>	8 x 2
<b>Температура функционирования</b>	+5°C - +40°C
<b>Относительная влажность</b>	не более 90 %
<b>Габаритные размеры</b>	484 x 350 x 88 мм
<b>Высота</b>	2 U
<b>Масса</b>	6,3 кг

# Аварийный селектор зон T-6217



## Назначение

Предназначен для коммутации 100 В выходов усилителей к линиям громкоговорителей

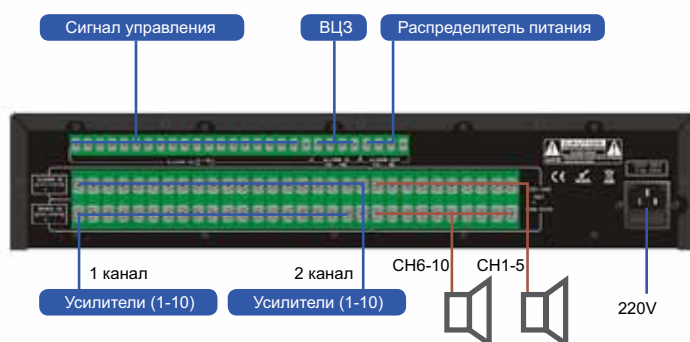

## Основные функции

- 10 линий громкоговорителей
- подключение 20-ти усилителей
- 2 независимых канала
- музыкальный и аварийный режимы
- ручное управление
- аварийное управление
- контрольный выходной сигнал
- индикация состояния

## Технические характеристики

<b>Напряжение питания</b>	AC 220 В
<b>Количество зон</b>	10
<b>Потребляемая мощность</b>	40 Вт
<b>Количество коммутационных реле</b>	20
<b>Напряжение коммутации реле</b>	AC 250 В
<b>Коммутируемый ток реле</b>	15 А
<b>Температура функционирования</b>	+5°C - +40°C
<b>Относительная влажность</b>	не более 90 %
<b>Габаритные размеры</b>	484 x 350 x 88 мм
<b>Высота</b>	2 U
<b>Масса</b>	6,4 кг

# Блок автоматического контроля линий Т-6220



## Назначение

Блок предназначен для автоматического и ручного контроля состояния линий громкоговорителей. Отображение состояния линий осуществляется посредством световой и звуковой индикации, а также посредством реле неисправности для удаленного оборудования



## Основные функции

- автоматическое измерение импеданса линий
- функция памяти
- встроенный таймер
- быстрое программирование
- полуавтоматический контроль
- контрольный выходной сигнал
- индикация состояния и звуковой контроль

## Технические характеристики

<b>Количество контролируемых линий</b>
<b>Напряжение питания</b>
<b>Параметры реле</b>
<b>Напряжение контролируемой линии</b>
<b>Макс. контролируемый импеданс линии</b>
<b>Мин. контролируемый импеданс линии</b>
<b>Макс. контролируемая мощность линии</b>
<b>Мин. контролируемая мощность линии</b>
<b>Частота/длительность/напряжение пилот сигнала</b>
<b>Отклонение для регистрации неисправн. линии</b>
<b>Интервал проверок</b>
<b>Температура функционирования</b>
<b>Относительная влажность</b>
<b>Габаритные размеры</b>
<b>Высота</b>
<b>Масса</b>

8
AC 220 В / DC 24 В
24 В/5 А
не более 100 В
2000 Ω
2 Ω
500 Вт
5 Вт
15 кГц / 100 мс / 5 В
2%
от 1 мин до 24 ч
+10°C - +35°C
не более 90 %
484 x 220 x 44 мм
1 U
2,7 кг

# Проигрыватель CD/mp3 T-6221



## Назначение

Предназначен для воспроизведения компакт-дисков и mp3

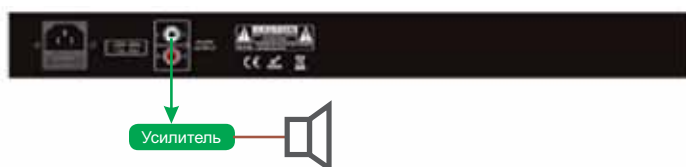

## Основные функции

- CD/mp3-формат
- цифровой дисплей
- световая индикация

## Технические характеристики

<b>Напряжение питания</b>	AC 220 В
<b>Потребляемая мощность</b>	30 Вт
<b>Выходной уровень/сопротивление</b>	500 мВ/1 кОм
<b>Температура функционирования</b>	+5°C - +40°C
<b>Относительная влажность</b>	не более 90 %
<b>Габаритные размеры</b>	484 x 210 x 44 мм
<b>Высота</b>	1 U
<b>Масса</b>	3,8 кг

# Тюнер T-6222



## Назначение

Предназначен для приема и воспроизведения радиопрограмм в AM и FM диапазонах

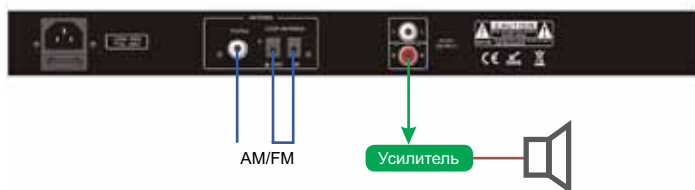

## Основные функции

- AM/FM-диапазон
- автоматический поиск
- функция памяти
- цифровой дисплей
- световая индикация

## Технические характеристики

<b>Напряжение питания</b>	AC 220 В
<b>Потребляемая мощность</b>	10 Вт
<b>Диапазон AM</b>	522-1611 кГц
<b>Диапазон FM</b>	87-108 мГц
<b>Выходной уровень/сопротивление</b>	500 мВ/1 кОм
<b>Температура функционирования</b>	+5°C - +40°C
<b>Относительная влажность</b>	не более 90 %
<b>Габаритные размеры</b>	484 x 210 x 44 мм
<b>Высота</b>	1 U
<b>Масса</b>	3 кг

# Блок автоматического резервирования усилителей Т-6226



## Назначение

Предназначен для ручного и автоматического резервирования усилителей

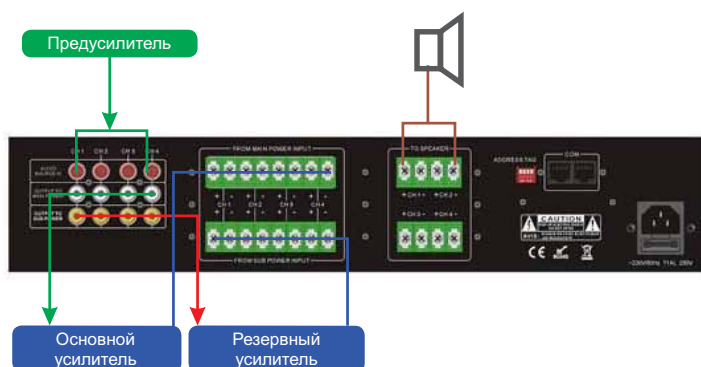

## Основные функции

- автоматическое резервирование
- от 1 до 4 основных усилителей
- от 1 до 4 резервного усилителя
- контроль входов
- контроль выходов
- индикация состояния

## Технические характеристики

<b>Напряжение питания</b>	AC 220 В
<b>Потребляемая мощность</b>	30 Вт
<b>Чувствительность линейных входов</b>	1 В/10 кОм
<b>Время проверки</b>	0,1 с
<b>Температура функционирования</b>	+5°C - +50°C
<b>Относительная влажность</b>	не более 90 %
<b>Габаритные размеры</b>	484 x 350 x 88 мм
<b>Высота</b>	2 U
<b>Масса</b>	7,5 кг

# Интерфейс передачи аварийного сигнала T-6223A

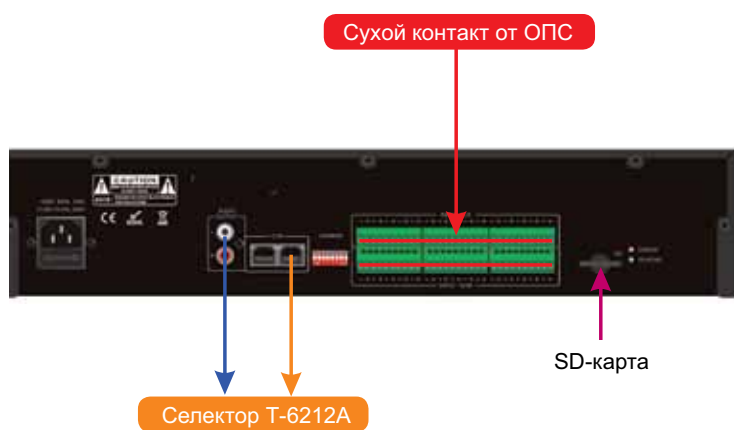
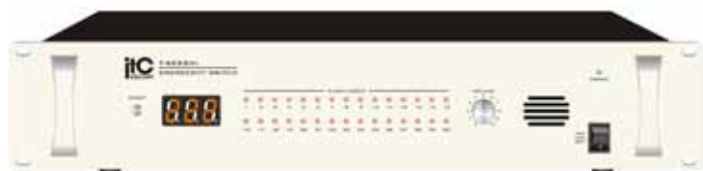

## Назначение

Осуществляет прием “сухого контакта” от пожарной станции или других устройств и запускает цифровое сообщение, записанное на SD-карту или алгоритм оповещения, созданный в программе T-6700R. На карте может быть записано до 300 сообщений. В зависимости от номера сухого контакта запускается соответствующее цифровое сообщение или алгоритм. В IP-системе работает только совместно с преобразователем T-6713

## Основные функции

- 30 зон
- автоматическое включение
- 30 входных контактов
- активация 30 сообщений
- расширение до 150 сообщений

## Технические характеристики

<b>Напряжение питания</b>	AC 220 В
<b>Потребляемая мощность</b>	15 Вт
<b>Количество зон</b>	30
<b>Интерфейс</b>	RS-422
<b>Тип соединения</b>	RJ-45
<b>Скорость передачи данных</b>	4800 бод
<b>Температура функционирования</b>	+5°C - +40°C
<b>Относительная влажность</b>	не более 90 %
<b>Габаритные размеры</b>	484 x 350 x 88 мм
<b>Высота</b>	2 U
<b>Масса</b>	4,4 кг



# Таймер T-6232



## Назначение

Используется для подачи речевых сообщений и включения/выключения блоков по расписанию

## Основные функции

- 30 зон
- недельный таймер
- селектор на 10 зон
- 5 программ по 200 событий
- управление 160 зонами
- ручное управление
- автоматическая работа
- внешняя SD карта
- аварийное управление
- контрольный выходной сигнал
- функция памяти
- дистанционное управление по RS-232

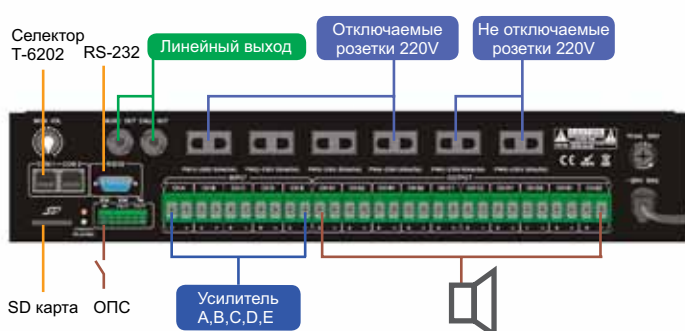

## Технические характеристики

<b>Напряжение питания</b>	AC 220 В
<b>Потребляемая мощность</b>	30 Вт
<b>Интерфейс управления</b>	RS-232
<b>Скорость передачи</b>	4800 бод
<b>Количество программ</b>	5x200
<b>Периодичность</b>	1 с
<b>Частотный диапазон</b>	20 Гц - 20 кГц
<b>Соотношение сигнал/шум</b>	не менее 95 дБ
<b>Уровень выходного сигнала</b>	1 В/1 кОм
<b>Мощность встроенного монитора</b>	0,5 Вт
<b>Мощность розеток CH1-CH4</b>	5кВт
<b>Мощность розеток CH5,CH6</b>	3кВт
<b>Температура функционирования</b>	+5°C - +50°C
<b>Относительная влажность</b>	не более 90 %
<b>Габаритные размеры</b>	484 x 350 x 88 мм
<b>Высота</b>	2 U
<b>Масса</b>	6,8 кг

# Блок защиты от молнии T-6237



## Назначение

Предназначен для эффективной защиты линий громкоговорителей от перенапряжения

4-х канальный усилитель

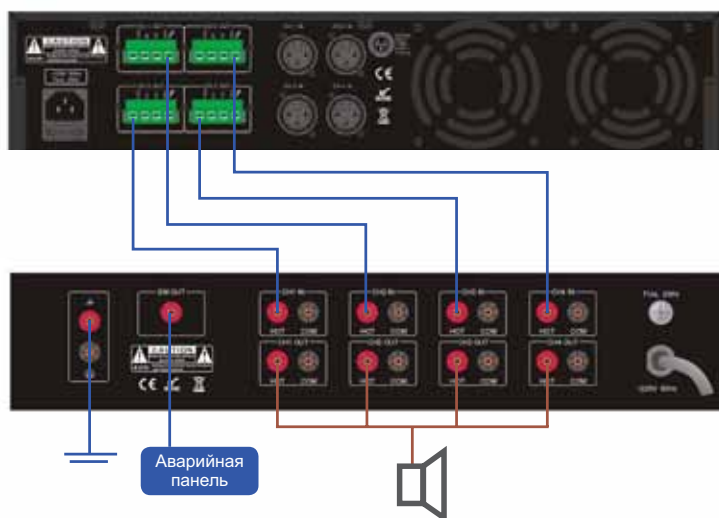

## Основные функции

- 4 независимых канала
- автоматическая защита
- контрольный сигнал
- индикация включения защиты

## Технические характеристики

<b>Напряжение питания</b>	AC 220 В
<b>Потребляемая мощность</b>	15 Вт
<b>Количество коммутируемых каналов</b>	4
<b>Напряжение защиты</b>	280 В
<b>Ток пробоя</b>	30 кА
<b>Сопротивление изоляции</b>	10 МОм
<b>Температура функционирования</b>	+5°C - +50°C
<b>Относительная влажность</b>	не более 90 %
<b>Габаритные размеры</b>	484 x 350 x 88 мм
<b>Высота</b>	2 U
<b>Масса</b>	6,3 кг

# Многоканальный регулятор громкости T-6239



## Назначение

Предназначен для регулировки уровня громкости в 5 линиях громкоговорителей

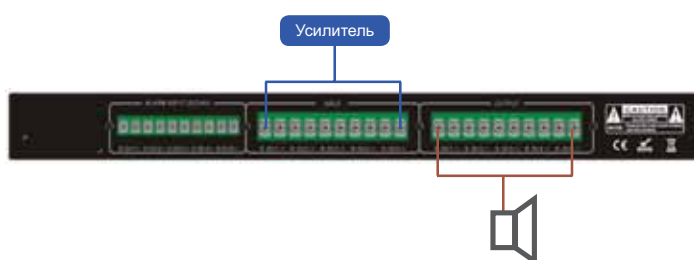

## Основные функции

- 5 независимых каналов
- отдельная регулировка громкости

## Технические характеристики

<b>Напряжение питания</b>	AC 220 В
<b>Количество каналов</b>	5
<b>Мощность коммутируемого канала</b>	200 Вт
<b>Температура функционирования</b>	+5°C - +50°C
<b>Относительная влажность</b>	не более 90 %
<b>Габаритные размеры</b>	484 x 160 x 44 мм
<b>Высота</b>	1 U
<b>Масса</b>	2,3 кг

# Предварительный усилитель T-6240



## Назначение

Предназначен для предварительного усиления звукового сигнала от 8-ми музыкальных источников с функцией приоритета

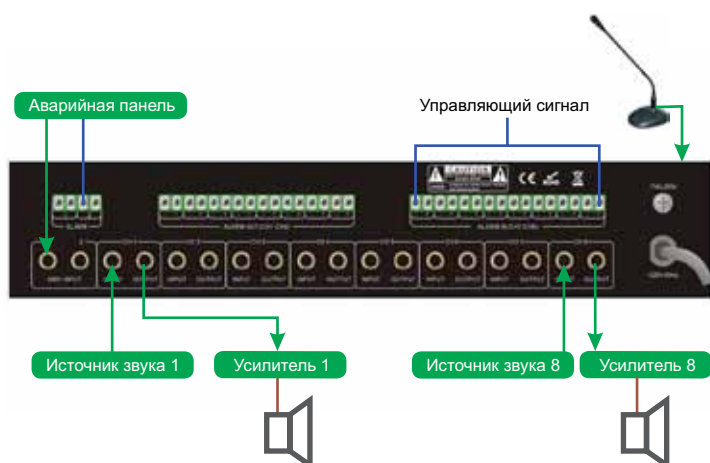

## Основные функции

- 8 звуковых каналов
- 2 приоритетных аудио входа
- приоритетный микрофонный вход
- автоматическое управление
- индикация состояния

## Технические характеристики

<b>Напряжение питания</b>	AC 220 В
<b>Количество каналов</b>	8
<b>Температура функционирования</b>	+5°C - +50°C
<b>Относительная влажность</b>	не более 90 %
<b>Габаритные размеры</b>	484 x 160 x 44 мм
<b>Высота</b>	1 U
<b>Масса</b>	3,8 кг

# Преобразователь сигнала T-6241



## Назначение

Преобразует 100 В звуковой сигнал на входе в линейный аудио сигнал на выходе с целью его дальнейшего преобразования



## Основные функции

- аудио-преобразователь
- градация уровней звука 0,7/1/1,2 В
- выходной разъем 24 В/1А

## Технические характеристики

<b>Напряжение питания</b>	АС 220 В
<b>Потребляемая мощность</b>	10 Вт
<b>Чувствительность входа</b>	100 В
<b>Уровень сигнала на выходе</b>	0,7 / 1 / 1,2 В
<b>Выходной контакт</b>	DC 24 В/1 А
<b>Частотный диапазон</b>	100 Гц - 18 кГц
<b>Температура функционирования</b>	+5°С - +50°С
<b>Относительная влажность</b>	не более 90 %
<b>Габаритные размеры</b>	484 x 128 x 45 мм
<b>Высота</b>	1 U
<b>Масса</b>	3,3 кг

# Мобильная трибуна со встроенной акустической системой и лампой T-6236

## Назначение

Предназначена для озвучивания актов залов, аудиторий, проведения презентаций, уличных мероприятий и т.д. Быстро подготавливается к работе и удобна в эксплуатации



## Технические характеристики

<b>Напряжение питания</b>
<b>Потребляемая мощность</b>
<b>Частотный диапазон</b>
<b>Выходная мощность</b>
<b>Чувствительность микрофона</b>
<b>Соотношение сигнал/шум</b>
<b>Уровень записи</b>
<b>Габаритные размеры</b>
<b>Масса</b>

AC 220 В
100 Вт
100 Гц ~ 16 кГц
60 Вт
MIC1:-50 дБ±2 дБ / 680 Ω MIC2:-55 дБ±2 дБ / 600 Ω LINE:-20 дБ±2 дБ / 50 KΩ AUX:1.-20 дБ±2 дБ / 10 KΩ 2.-15 дБ±2 дБ / 30 KΩ 3.-10 дБ±2 дБ / 50 KΩ 4.-3 дБ±2 дБ / 80 KΩ
не менее 45 дБ
1 В
580 x 420 x 1100 мм
29 кг

# Мобильная система для экскурсоводов T-6020



## Назначение

Состоит из передатчика, приемника и микрофона. Идеально подходит для усиления речи лектора, экскурсовода, тренера в тренажерном зале, учителя в школе, а также для проведения совещаний, передачи голоса переводчика.

Передатчик работает на частоте 230-260 МГц и имеет 10 каналов, что позволяет подключать одновременно до 10 систем. Может работать от источника постоянного и переменного тока, автомобильного прикуривателя (в комплект поставки не входит) и встроенного аккумулятора, зарядка которого осуществляется при подключении к внешней сети питания

## Технические характеристики

<b>Напряжение питания</b>	AC 220 В
<b>Мощность</b>	45 Вт
<b>Габаритные размеры</b>	180 x 110 x 300 мм

# Микрофонная консоль T-218



## Назначение

Предназначена для передачи речевого сообщения и звукового сигнала в выбранные зоны

## Основные функции

- управление 160 зонами
- 16 групп
- встроенный гонг
- линейный вход
- линейный выход
- последовательный порт
- кнопочное управление
- регулировка громкости
- индикаторы состояния

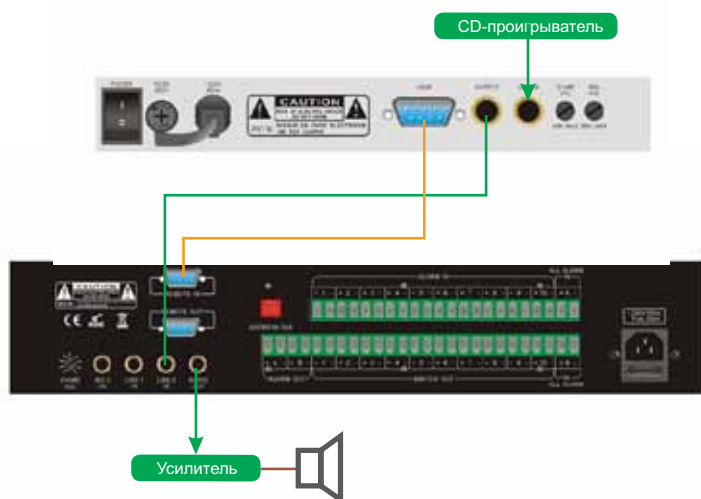

## Технические характеристики

<b>Напряжение питания</b>	AC 220 В
<b>Потребляемая мощность</b>	20 Вт
<b>Количество выбираемых зон</b>	до 160
<b>Количество групп</b>	до 16
<b>Чувствительность микрофона</b>	не менее 75 дБ
<b>Уровень выходного линейного сигнала</b>	+3 дБ
<b>Интерфейс управления</b>	RS-422
<b>Соотношение сигнал/шум</b>	не менее 85 дБ
<b>Температура функционирования</b>	+10°C - +40°C
<b>Относительная влажность</b>	не более 90 %
<b>Габаритные размеры</b>	310 x 180 x 65 мм
<b>Масса</b>	2,5 кг



# Микрофонная консоль T-218A



## Назначение

Предназначена для передачи речевого сообщения и звукового сигнала в выбранные зоны

## Основные функции

- управление 16 зонами
- 16 групп
- встроенный гонг
- линейный вход
- линейный выход
- последовательный порт
- кнопочное управление
- регуляторы громкости
- индикаторы состояния
- интерфейс RS-422

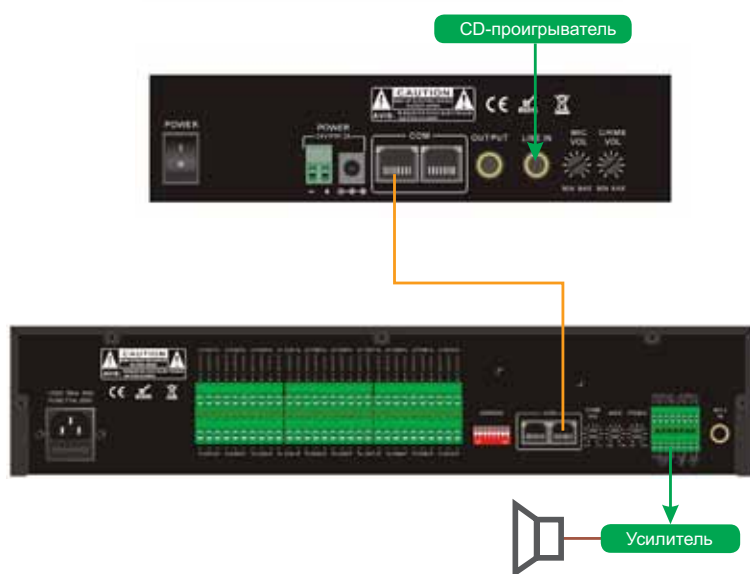

## Технические характеристики

<b>Напряжение питания</b>	DC 24 В
<b>Потребляемый ток</b>	2 А
<b>Количество выбираемых зон</b>	до 300
<b>Количество групп</b>	до 16
<b>Чувствительность микрофона</b>	не менее 75 дБ
<b>Уровень выходного линейного сигнала</b>	+3 дБ
<b>Интерфейс управления</b>	RS-422
<b>Температура функционирования</b>	+10°C - +40°C
<b>Относительная влажность</b>	не более 90 %
<b>Габаритные размеры</b>	310 x 180 x 65 мм
<b>Масса</b>	2,5 кг

# Настольный микрофон T-621A



## Назначение

Предназначен для подачи речевых объявлений

## Основные функции

- электретный микрофон
- кольцо подсветки
- встроенный гонг
- кнопка включения/выключения
- индикаторы состояния

## Технические характеристики

<b>Напряжение питания</b>	DC 9-12 В, 1 батарея крона
<b>Тип микрофона</b>	электретный
<b>Частотный диапазон</b>	40 Гц — 18 кГц
<b>Импеданс</b>	600 Ω
<b>Чувствительность</b>	-63 дБ
<b>Линейный выход</b>	+6 дБ
<b>Температура функционирования</b>	+10°C - +50°C
<b>Относительная влажность</b>	не более 90 %
<b>Масса</b>	1,1 кг

# Ручной микрофон T-721

## Назначение

Предназначен для подачи речевых объявлений

## Основные функции

- динамический микрофон
- кнопка включения/выключения



## Технические характеристики

<b>Тип микрофона</b>	динамический
<b>Частотный диапазон</b>	100 Гц — 10 кГц
<b>Чувствительность</b>	-74 дБ
<b>Температура функционирования</b>	+10°C - +50°C
<b>Относительная влажность</b>	не более 90 %
<b>Масса</b>	0,5 кг

# Аттенюаторы с реле принудительного включения

## Назначение

На рис. 1 представлена структурная схема 4-х проводного аттенюатора. По двум проводам проходит 100 В аудио сигнал, который и подвергается регулированию. По другим двум проводам - напряжение 24 В для реле (литера "F" в названии означает его наличие), отключающее режим аттенюации, что позволяет сигналу поступать на громкоговоритель в полную мощность. Мощность аттенюатора подбирается равной или большей мощности подключаемого громкоговорителя или группы громкоговорителей

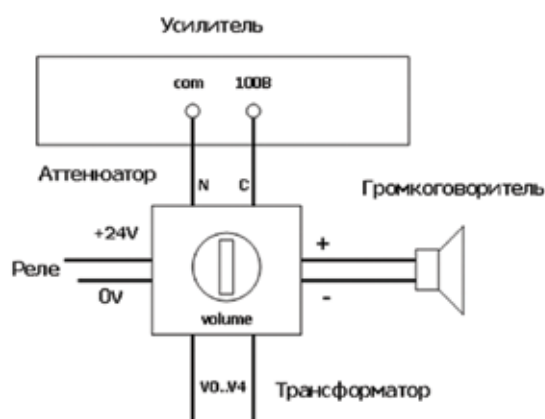
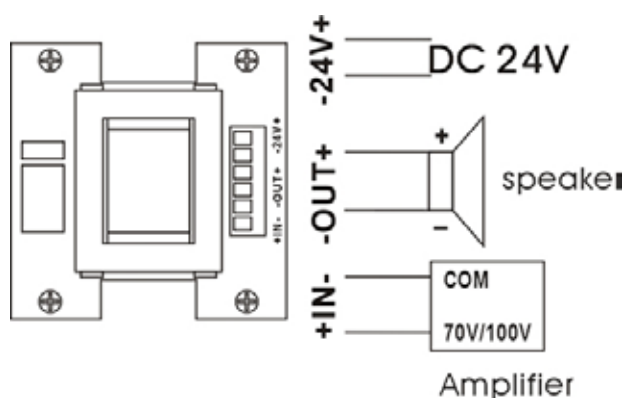

## Технические характеристики

Модель	T-6 / T-6F	T-13F	T-16F	T-112F	T-1200F
Мощность	6 Вт	15 Вт	30 Вт	60 Вт	100 Вт
Метод	резистор	трансформатор			
Тип	ступенчатый, 4 положения + 1 выкл.				
Потр. мощность	1 Вт (реле)				
Установ. размеры	65 x 65 x 28 мм				
Габарит. размеры	86 x 86 x 50 мм				
Материал	пластик				

# Селекторы зон с аттенюатором и реле принудительного включения



На рис. 2 представлена структурная схема системы с селектором. Входы селектора соединены с 100 В выходами трансляционных усилителей. К выходу аттенюатора подключен громкоговоритель. При помощи ручки селектора выбирается нужный звуковой канал, при помощи ручки аттенюатора устанавливается его громкость. При поступлении 24 В на встроенное реле происходит принудительное отключение всех музыкальных усилителей и происходит подключение аварийного усилителя к громкоговорителю мимо регулятора громкости. Мощность селектора подбирается равной или большей подключаемого громкоговорителя или группы громкоговорителей



рис. 2

## Технические характеристики

<b>Мощность</b>	6 Вт
<b>Метод регулировки громкости</b>	резистор
<b>Тип</b>	ступенчатый, 4 положения + 1 выкл.
<b>Селектор</b>	5 каналов
<b>Потр. мощность</b>	1 Вт (реле)
<b>Устан. размеры</b>	65 x 65 x 28 мм
<b>Габарит. размеры</b>	86 x 86 x 50 мм
<b>Материал</b>	пластик

	6 Вт
	резистор
	ступенчатый, 4 положения + 1 выкл.
	5 каналов
	1 Вт (реле)
	65 x 65 x 28 мм
	86 x 86 x 50 мм
	пластик

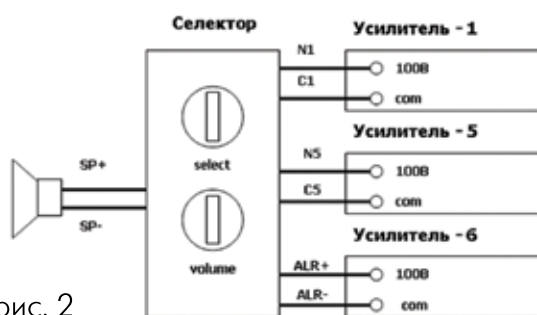
## Монтажные коробки

Монтажные коробки IN-BOX применяются для установки аттенюаторов и селекторов программ



# Подключение блоков интеллектуальной системы ITC ESCORT

**П**одключение будет рассмотрено на примере наиболее универсальной и, как следствие, распространенной системы аварийного оповещения и музыкальной трансляции

## Возможности

- ручной режим оповещения
- автоматический режим оповещения
- дистанционное управление с удаленных микрофонных консолей
- ручная дистанционная регулировка громкости в музыкальном режиме
- принудительное включение в аварийном режиме
- музыкальная трансляция
- автономное управление при помощи недельного таймера

В **Примере 1** представлена система на аварийного оповещения и музыкальной трансляции 10 зон

Информация, передаваемая по звуковому каналу в 10 зон разбита по приоритетам

## Оповещение при помощи микрофонных консолей

На микрофонной консоли при помощи селектора выбираются зоны оповещения. На выходе блока **T-6212** формируются сигналы (сухие контакты), соответствующие номерам выбранных зон. Далее эти сигналы передаются на блоки **T-6211** и **T-6202**. На выходе блока **T-6211** формируются управляющие

напряжения для реле принудительного включения аттенюаторов. На блоке **T-6202** включаются соответствующие реле для коммутации выхода усилителя к нужным линиям громкоговорителей. Линейный сигнал от микрофонной консоли возникает на выходе блока **T-6212**, поступает на усилитель **T-61500** и далее через селектор **T-6202** в нужную зону

## Ручное оповещение при помощи микрофона

Микрофон **T-621** имеет более высокий приоритет, чем микрофонные консоли. Микрофон подключен к приоритетному

микрофонному входу блока **T-6212**. Зоны для оповещения с микрофона выбираются на передней панели блока **T-6212**

## Автоматическое оповещение

Автоматическое оповещение имеет самый высокий приоритет. Сухие контакты от пожарной станции поступают на блоки **T-6212, T-6211** и **T-6202**. В зависимости от номера сухого контакта подключается соответствующая зона. На выходе **T-6212**

формируется сухой контакт, который запускает блок **T-6203**. Заранее записанное сообщение с этого блока поступает на приоритетный вход **T-6212** и далее через усилитель в зону, соответствующую номеру сухого контакта

## Музыкальная трансляция

Музыкальная трансляция осуществляется по звуковому каналу. Это режим не отключаемой музыкальной трансляции. Музыка с блока **T-6221** через микшер **T-6201** и усилитель **T-61500** поступает в зоны, заранее выбранные на передней панели селектора зон **T-6202**

Напряжение питания системы осуществляется от сети переменного тока 220 В. При необходимости резервирования питания

используется блок бесперебойного питания. Раздача напряжения питания на блоки осуществляется распределителем **T-6216**. Блок **T-6216** запускается как вручную, так и автоматически. Автоматически блок запускается от сухого контакта, например, с контрольного выхода блока **T-6202**

Контроль линий громкоговорителей осуществляется блоком **T-6204**

# Подключение блоков интеллектуальной системы. Пример 1

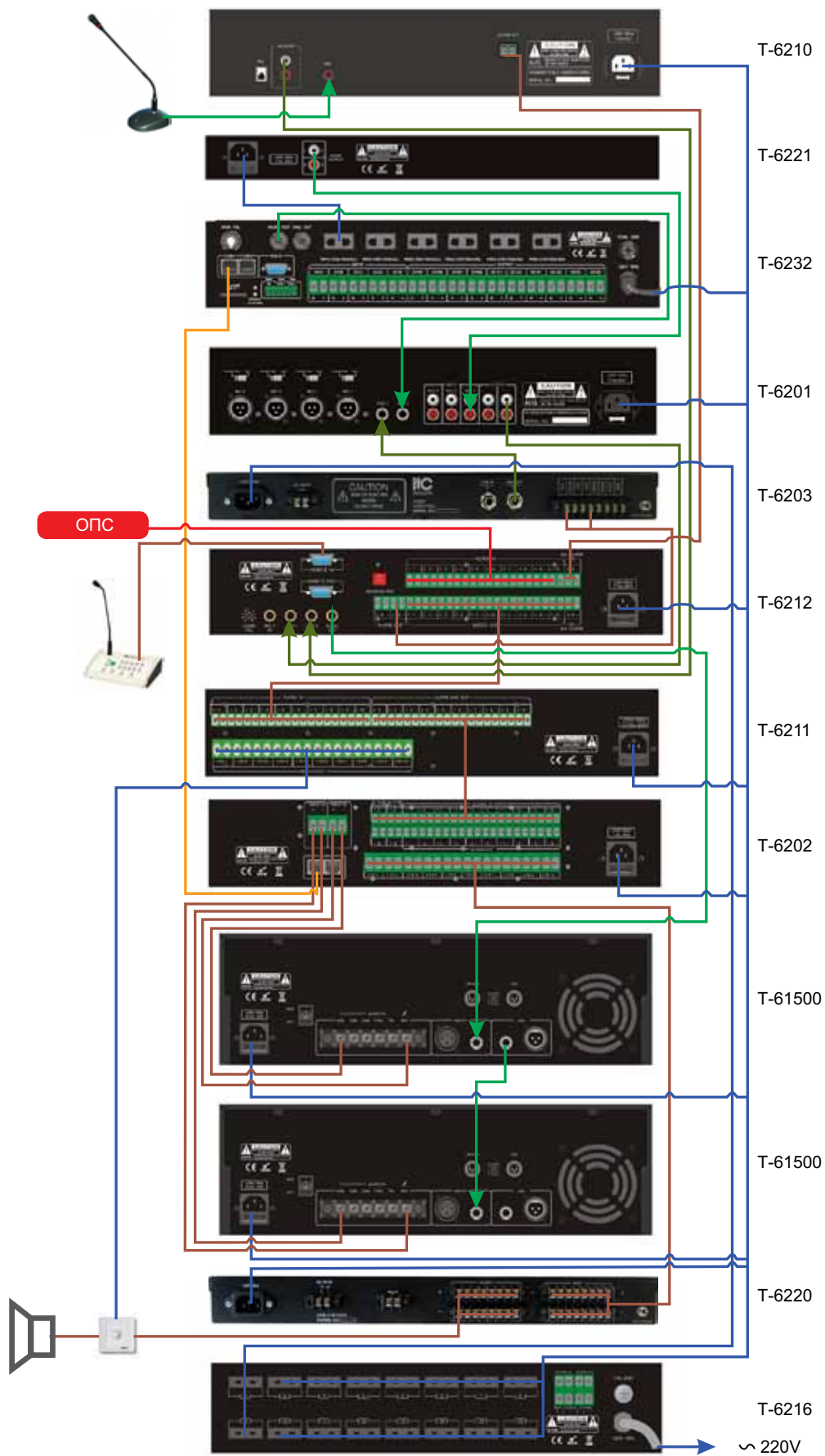



# IP-система оповещения ITC ESCORT



Актуальность систем оповещения о пожаре и чрезвычайных ситуациях, работающих по сети Ethernet, на сегодняшний день очень высока. Возможность работать по существующим коммуникациям позволяет упростить монтаж, снизить стоимость системы, а безграничные возможности, присущие цифровым технологиям, не оставят сомнений. Одним из таких решений является IP-система оповещения ITC ESCORT



## Сетевые коммутаторы



## Возможности системы

Широкая линейка оборудования, входящая в состав системы, позволяет решать любые задачи, связанные с трансляцией звуковой информации по Ethernet- и IP- сетям. Система сертифицирована.

IP-система ITC ESCORT за короткое время завоевала симпатии заказчиков и проектировщиков. Проекты, реализуемые на базе IP-системы, охватывают

многочисленные сферы деятельности по всей Российской Федерации, в том числе правительственную программу «Безопасный город».

Особенность реализации IP-системы оповещения ITC ESCORT в том, что все устройства, входящие в ее состав, можно подключать в любой точке здания, где есть доступ к сети Ethernet



### ITC ESCORT Применение IP-системы оповещения и трансляции ITC ESCORT

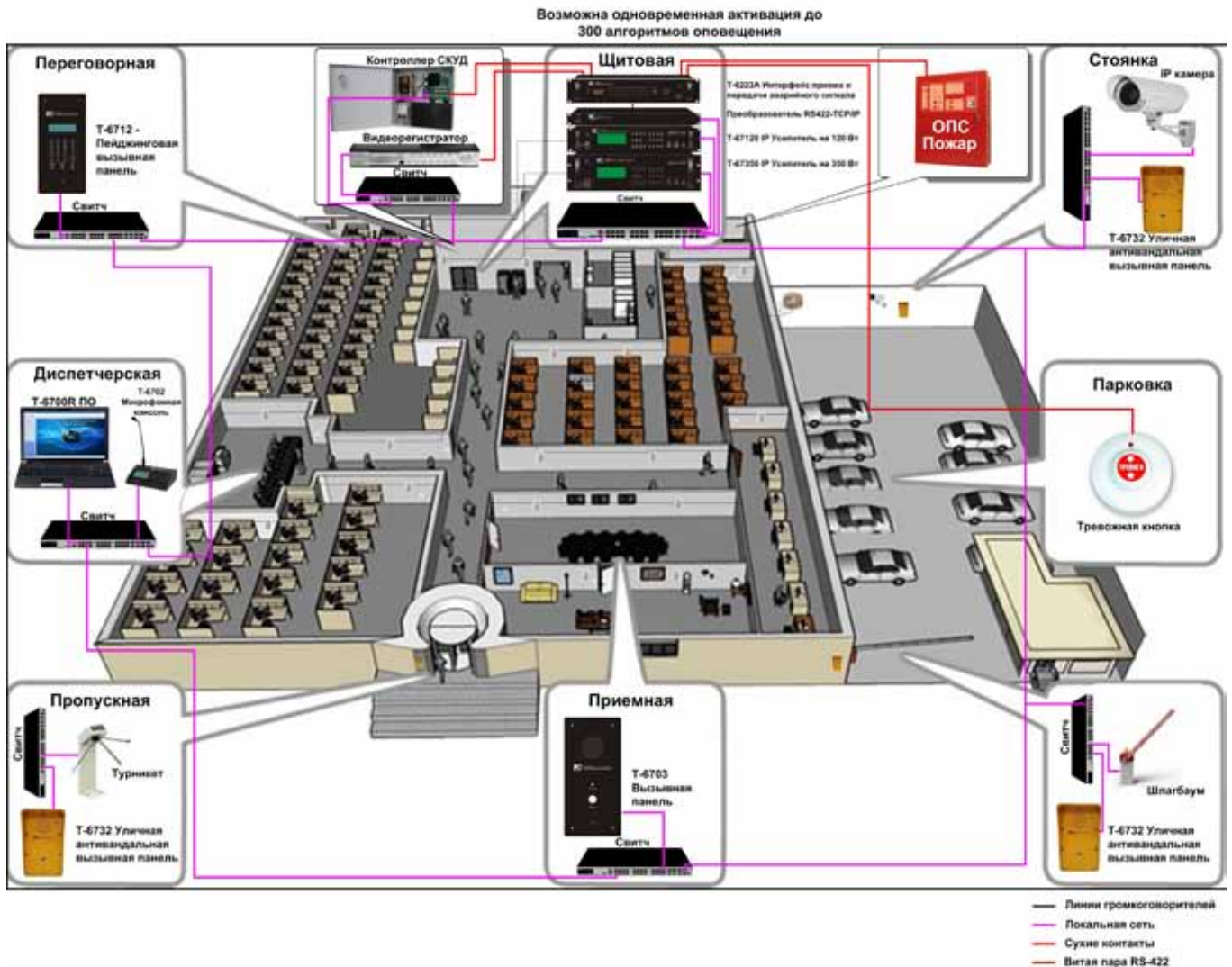

Широкая линейка оборудования, входящая в состав системы, позволяет решать любые задачи, связанные с трансляцией звуковой информации по Ethernet- и IP- сетям. Система сертифицирована.

IP-система ITC ESCORT за короткое время завоевала симпатии заказчиков и проектировщиков. Проекты, реализуемые на базе IP-системы, охватывают многочисленные сферы деятельности по всей Российской Федерации, в том числе правительственную программу «Безопасный город».

Особенность реализации IP-системы оповещения ITC ESCORT в том, что все устройства, входящие в ее состав, можно подключать в любой точке здания, где есть доступ к сети Ethernet.

# Функциональная схема трансляционной IP-системы

**itC ESCORT** Функциональная схема трансляционной IP-системы

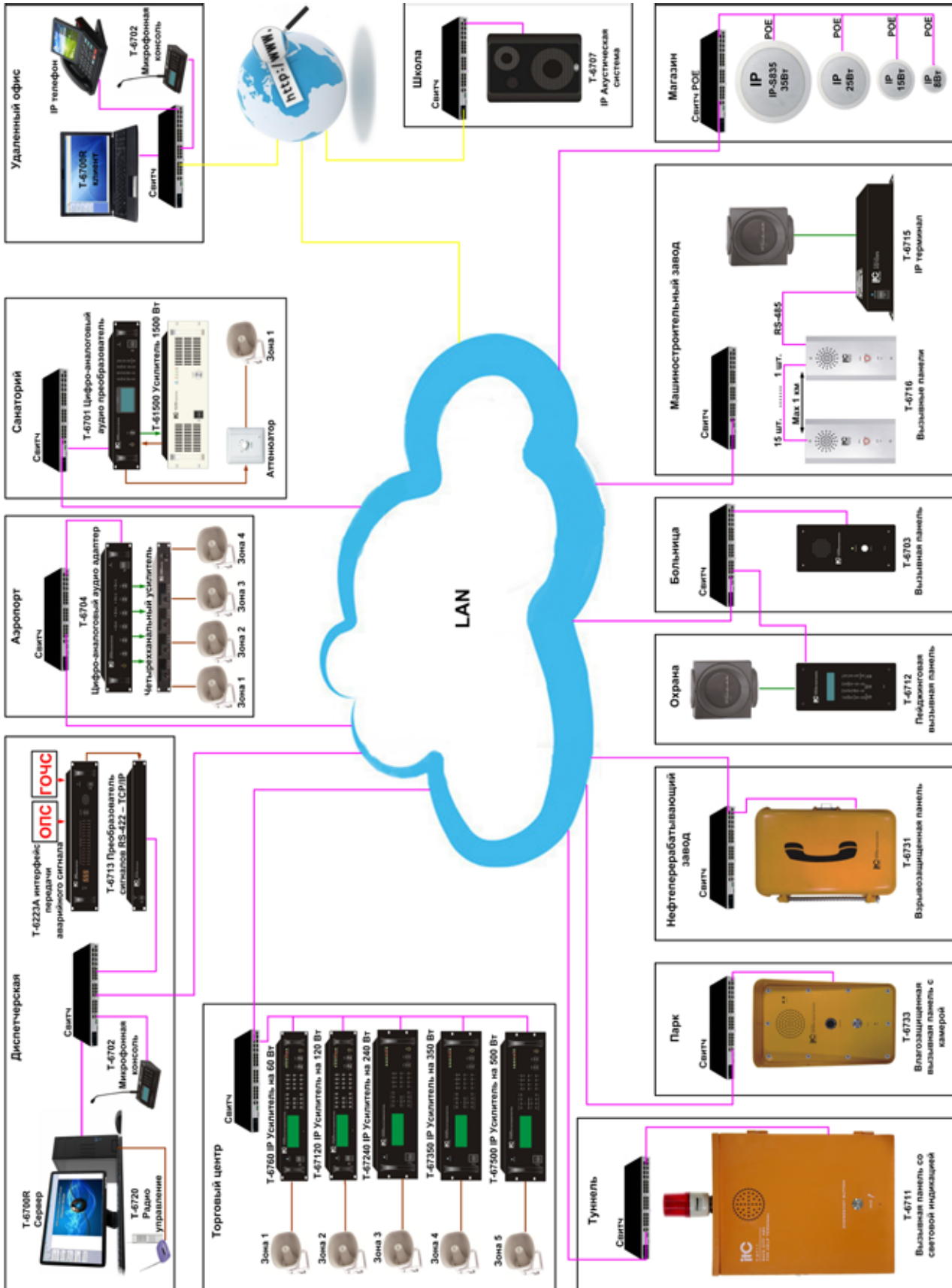

## В состав системы входит широкий функциональный набор устройств и блоков:

- переговорные устройства
- микрофонные консоли
- преобразователи, адаптеры
- усилители, микшеры
- интерфейсы данных
- таймеры, проигрыватели

Все модели переговорных устройств оснащены кнопками экстренного вызова диспетчера. Все переговоры между устройствами автоматически регистрируются и сохраняются на сервере в виде mp3-файлов (данная функция особенно востребована в аэропортах). У администратора и высокоприоритетных пользователей имеется доступ к функции мониторинга и записи переговорных устройств, возможность дистанционного включения микрофона.

Широкий набор устройств, таких как цифро-аналоговый аудио-преобразователь, цифро-аналоговый аудио-адаптер позволяет интегрироваться с любой аналоговой системой оповещения, включить данную систему в существующую цифровую IP-структуру, повысив гибкость и значимость последней.

На базе IP-системы можно оснастить крупные промышленные объекты, а также поселки и города. Количество устройств в системе ограничивается только наличием свободных IP-адресов. Реализация цифрового протокола TCP/IP позволяет осуществлять многоканальную трансляцию – передавать различную звуковую информацию одновременно на все устройства из одного места. Многоканальная музыкальная трансляция может осуществляться с различных устройств - только в одном программном комплексе имеется несколько видов таймеров и музыкальных проигрывателей. Многоканальные возможности могут быть применены для озвучивания торговых центров (ТЦ), гипермаркетов, в которых фоновое звучание может комбинироваться с речевыми объявлениями.

В микрофонных консолях, устройствах дистанционного управления, реализована функция конференции означающая, что несколько консолей могут переговариваться друг с другом. В области безопасности эту возможность можно использовать для реализации режима обратной двухсторонней связи отдельной зоны и диспетчерского поста.

Возможности сервиса, предоставляемого системой, широки - в любой зоне ТЦ менеджеру или администратору можно установить клиентскую версию ПО, предоставив права и доступ к управлению, позволяющие осуществлять удаленное управление фоновой музыкой, сообщениями и расписанием рекламы.

## Состав системы

В состав IP-системы оповещения ITC ESCORT входит:

- ITC ESCORT T-6223A - интерфейс передачи аварийного сигнала
- ITC ESCORT T-6702 - микрофонная консоль
- ITC ESCORT T-6702A - микрофонная консоль
- ITC ESCORT T-6703 - вызывная панель
- ITC ESCORT T-6703P - вызывная панель с PoE
- ITC ESCORT T-6732 - уличная вызывная панель
- ITC ESCORT T-6733 - уличная вызывная панель с видео камерой
- ITC ESCORT T-6711 - вызывная панель со световой индикацией
- ITC ESCORT T-6731 - взрывозащищенная вызывная панель T-6731
- ITC ESCORT T-6712 - пейджинговая вызывная панель
- ITC ESCORT T-6713 - преобразователь сигналов RS-422 – TCP/IP
- ITC ESCORT T-6760 - IP-усилитель 60 Вт
- ITC ESCORT T-67120 - IP-усилитель 120 Вт
- ITC ESCORT T-67240 - IP-усилитель 240 Вт
- ITC ESCORT T-67350 - IP-усилитель 350 Вт
- ITC ESCORT T-67500 - IP-усилитель 500 Вт
- ITC ESCORT T-6760D - настенные IP-усилитель 60 Вт класса "D"
- ITC ESCORT T-67120D - настенные IP-усилитель 120 Вт класса "D"
- ITC ESCORT T-6704 - цифро-аналоговый аудио адаптер
- ITC ESCORT T-6701 - цифро-аналоговый аудио преобразователь
- ITC ESCORT T-6715 – IP-терминал
- ITC ESCORT T-6716 - вызывная панель
- ITC ESCORT T-6720 - блок дистанционного управления
- ITC ESCORT HR-4015LKM - промышленный персональный компьютер с монитором
- ITC ESCORT T-6700R - программное обеспечение
- ITC ESCORT IP-S508 - IP-громкоговоритель 8 Вт
- ITC ESCORT IP-S515 - IP-громкоговоритель 15 Вт
- ITC ESCORT IP-S625 - IP-громкоговоритель 24 Вт
- ITC ESCORT IP-S835 - IP-громкоговоритель 32 Вт
- ITC ESCORT T-6707 - IP-акустическая система 30 Вт

## Основные функции системы:

- автоматическое оповещение об эвакуации с использованием возможностей IP-сети и трансляции фоновой музыки
- удаленный контроль системы, настройка и программирование
- интеграция в другие системы безопасности
- реализация обратной селекторной связи
- многоканальность, многоприоритетность
- реализация сложных алгоритмов оповещения
- неограниченная дальность передачи сигнала
- управление группами устройств
- ведение журнала событий
- гибкость и масштабируемость

## Промышленный персональный компьютер с монитором HR-4015LKM

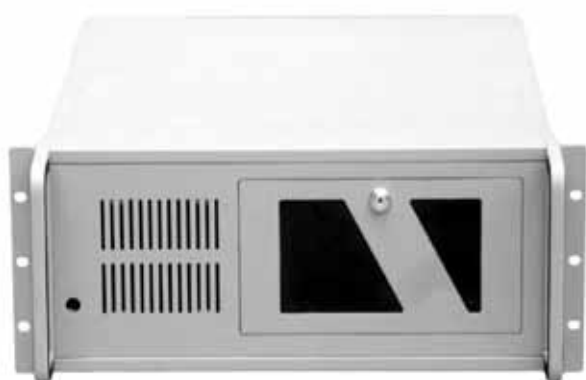

### Назначение

Промышленный персональный компьютер HR-4015 входит в состав систем оповещения ITC ESCORT и используется для построения систем автоматического аварийного оповещения и музыкальной трансляции на базе дополнительного оборудования. Корпус выполнен в конструктиве 4U для 19-ти дюймовой стойки.

В стандартном исполнении ПК поставляются с источником питания не менее 300Вт ATX. HR-4015 предназначен для установки материнской платы формата ATX (или mATX). Для надежной фиксации плат в корпусах есть антивибрационные защелки, делающие системы на их базе еще более надежными и идеально подходящими для промышленных применений.

В HR-4015 можно установить 3 накопителя размером 5,25" с доступом с передней панели и 2 накопителя 3,5" (открытый и внутренний). Для обеспечения возможности безотказной работы системы в корпусах установлены виброустойчивые крепления накопителей.

Система охлаждения ПК представлена двумя мощными вентиляторами диаметром 8 и 12см. При этом воздух нагнетается через пылеулавливающий фильтр, поэтому внутри корпуса пыль практически отсутствует.



## Технические характеристики

<b>СИСТЕМНЫЙ БЛОК</b>	
<b>Материал</b>	сталь
<b>Высота</b>	4U
<b>Габаритные размеры</b>	452 x 438,5 x 177 мм
<b>Отсеки</b>	3 x 5.25"/1 x 3.5" внешний /1 x 3.5" внутренний
<b>Охлаждение, фильтры</b>	2 приточных вентилятора охлаждения с пылезащитным фильтром
<b>Индикаторы и разъемы передней панели</b>	HDD, Напряжение питания системы, 2xUSB
<b>Клавиши управления</b>	1 x Reset, 1 x блокир. клавиатуры, 1 x питание
<b>Слоты для плат расширения</b>	7
<b>Условия эксплуатации</b>	температура функционирования: 0° - 50° C температура хранения: 0° - 70° C
<b>Масса</b>	12,2 кг
<b>Конструкция корпуса</b>	Стальной корпус, Двойные направляющие
<b>Вид монтажа</b>	Монтаж в 19" стойку
<b>Высота</b>	1 U
<b>ДИСПЛЕЙ</b>	
<b>Тип дисплея</b>	LCD
<b>Диагональ экрана</b>	17"
<b>Максимальное разрешение</b>	1280 x 1024 точек
<b>Угол обзора по горизонтали</b>	170 ~ 170°
<b>Угол обзора по вертикали</b>	160 ~ 160°
<b>Яркость номинальная</b>	350 нт
<b>Контрастность номинальная</b>	1000 : 1
<b>КЛАВИАТУРЫ И УКАЗЫВАЮЩИЕ УСТРОЙСТВА</b>	
<b>Тип клавиатуры</b>	Промышленная
<b>Количество клавиш</b>	104
<b>Раскладка</b>	English, Russian
<b>Интерфейс подключения клавиатуры</b>	PS/2
<b>Тип указывающего устройства</b>	Тачпад
<b>Интерфейс подключения указывающего устройства</b>	PS/2
<b>ИНДИКАТОРЫ И ОРГАНЫ УПРАВЛЕНИЯ</b>	
<b>Индикаторы</b>	Индикатор питания
<b>Органы управления</b>	On/Off, Кнопочная панель
<b>РАЗЪЕМЫ И КАБЕЛИ</b>	
<b>Разъемы</b>	DB15 VGA, AC Input
<b>Кабели в комплекте</b>	1xPS2 KVM Cable, 1xPower Cord

# Программное обеспечение T-6700R

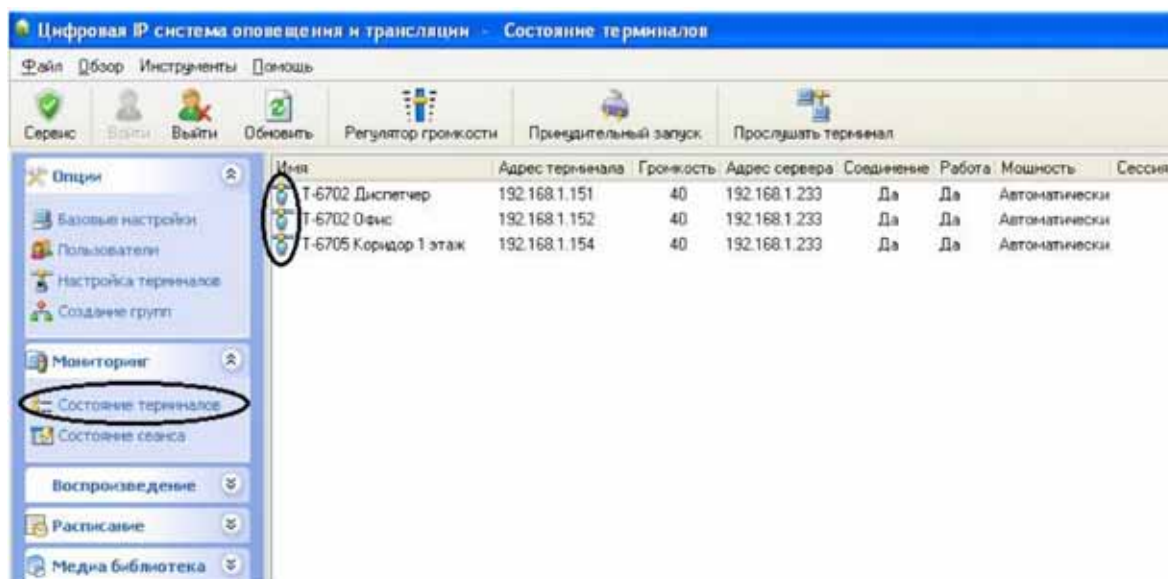

**Программное обеспечение T-6700R состоит из комплекса приложений:**

## **IP Public Address system**

- Запрос пароля и логина при входе в приложение
- Позволяет программировать оборудование
- Контролировать работоспособность устройств
- Отслеживать (Прослушивать) сеансы трансляции и переговоры
- Переадресовывать текущие сеансы трансляции и переговоры на другие устройства
- Прослушивать все устройства, которые имеют функцию двусторонней связи
- Дистанционно вывести устройства из дежурного режима или активировать питание розеток 220В на цифро-аналоговых преобразователях (T-6701, T-6704, T-6715A)
- Объединять различные устройства в группы (группе устройств назначается единый номер для вызова)
- Создавать множество плей листов с дальнейшей одновременной трансляцией на различные IP-устройства
- Дистанционное управление уровнем громкости каждого устройства входящего в состав IP-системы
- Считывать звук с интернета или аудио карты ПК и транслировать на выбранные IP-устройства
- Создавать медиабibliothекы (данная функция позволяет запускать аудио треки хранящиеся в библиотеке сервера, непосредственно с самих IP-устройств)
- Таймер. Запускать плей листы или считывать информацию с аудио карты компьютера в назначенное время
- Таймер. Активировать питание розеток 220В на цифро-аналоговых преобразователях (T-6701, T-6704, T-6715A) в назначенное время.
- Сохранить настройки системы
- Восстановить сохраненные параметры системы на других серверах
- Пользователи с уровнем доступа «Администратора» могут добавлять новых пользователей с присвоением: аккаунта, логина, пароля. Пользователям можно присвоить один из 9 уровней доступа. Индивидуально каждому новому пользователю присваивается перечень оборудования, которым он можно управлять и отслеживать работоспособность

## **IP Broadcast Alarm**

- Запрос пароля
- Позволяет создавать наисложнейшие алгоритмы оповещения
- Алгоритмы запуска заранее записанного сообщения
- Алгоритмы запуска считывания информации с аудио карты компьютера или Интернета
- Ручная и автоматическая активация алгоритмов оповещения
- Ручное и автоматическое отключение алгоритмов оповещения
- Создание различных сценарием запуска алгоритма от 30-300 сигналов (сухих контактов)
- 1000 приоритетов по созданию алгоритмов оповещения
- Настройка длительности воспроизведения алгоритма
- Задание уровня громкости устройств на момент активации алгоритма

## **IRecord Viewer**

- Запись переговоров
- Запись переданных сообщений
- Запись прослушиваемых устройств
- Все переданные сообщения и переговоры записываются в формате .mp3 файлов
- Отображение номера, времени и даты выполненного действия
- Отображение действий всех устройств участвовавших в передаче и приеме сообщений.
- Онлайн воспроизведение записей
- Путь к месту хранения файлов
- Поиск записей по датам, типу события, и устройству участвовавшего в приеме или передаче данных

## **System Log Viewer**

- Журнал отображает все события, происходившие в системе с момента установки приложения
- Отображение номера, времени, даты выполняемого действия
- Фильтр событий, по типу действия и дате поиска

## **Virtual Term**

- Является виртуальной копией настольной микрофонной консоли T-6702
- Имеет собственный IP-адрес и является полноценным устройством для осуществления двусторонней связи, принятия и передачи сообщений
- Кнопка экстренного вызова
- Активация логина



# Цифро-аналоговый аудио преобразователь T-6701

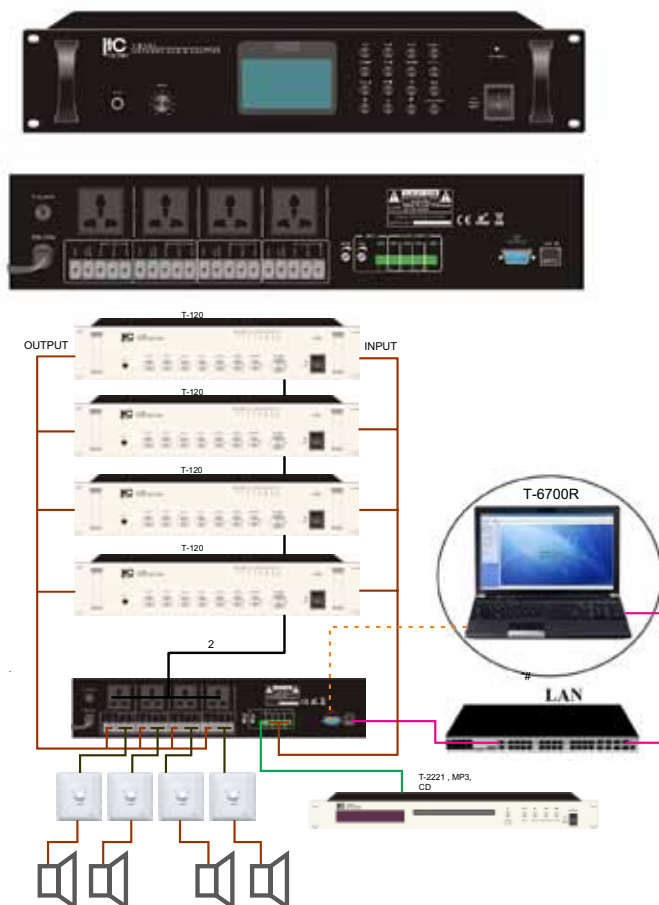

## Назначение

Предназначен для приема цифровых (TCP/IP) аудио сигналов и перевода в линейные с целью передачи на усилитель мощности. T-6701 делает из любого обычного усилителя мощности полноценный IP-усилитель

## Основные функции

- 1 линейный вход
- 1 микрофонный вход
- 4 линейных выхода
- 4 розетки питания
- 4 клеммные колодки
- цифро-аналоговый преобразователь
- кнопки управления
- журнал событий

## Технические характеристики

<b>Тип разъема</b>	RJ-45
<b>Протоколы</b>	TCP/IP, UPD, IGMP
<b>Аудио формат</b>	MP3/MP2
<b>Частота дискретизации</b>	48 кГц
<b>Скорость передачи данных</b>	100 Мб/с
<b>Аудио режим</b>	16 бит
<b>Частотный диапазон</b>	20 Гц~16 кГц
<b>Коэффициент искажений</b>	≤0,3%
<b>Соотношение сигнал/шум</b>	не менее 70 дБ
<b>Линейный вход</b>	350 мВ
<b>Микрофонный вход</b>	5 мВ
<b>Потребляемая мощность</b>	18 Вт
<b>Защита</b>	перегрузка, короткое замыкание, перегрев
<b>Температура функционирования</b>	+5°C - +40°C
<b>Относительная влажность</b>	не более 80%
<b>Напряжение питания</b>	AC 220 В
<b>Габаритные размеры</b>	484 x 353 x 88 мм
<b>Масса</b>	5,26 кг

# Микрофонная консоль T-6702



## Назначение

Работает по ЛВС и обеспечивает дуплексную связь с другими устройствами IP-системы

## Основные функции

- управление 65025 зонами
- селекторная связь
- встроенный динамик
- линейный вход
- линейный выход
- регулировка громкости
- принудительное оповещение
- управление группами
- воспроизведение mp3 файлов
- оповещение с микрофона в выбранных направлениях
- обратная связь
- прослушивание и запись переговоров на сервере
- запись переговоров на сервере

## Технические характеристики

<b>Тип разъема</b>
<b>Протоколы</b>
<b>Аудио формат</b>
<b>Частота дискретизации</b>
<b>Скорость передачи данных</b>
<b>Интерфейс управления</b>
<b>Аудио режим</b>
<b>Частотный диапазон</b>
<b>Коэффициент искажений</b>
<b>Соотношение сигнал/шум</b>
<b>Входной сигнал</b>
<b>Выходной сигнал</b>
<b>Выходное сопротивление</b>
<b>Температура функционирования</b>
<b>Относительная влажность</b>
<b>Потребляемая мощность</b>
<b>Напряжение питания</b>
<b>Габаритные размеры</b>
<b>Масса</b>

RJ-45
TCP/IP, UPD, IGMP
MP3/MP2
48 кГц
100 Мб/с
RS-422
16 бит
80 Гц~16 кГц
≤0,3%
не менее 70 дБ
350 мВ
1 В
1 кОм
+5°C - +40°C
не более 80%
10 Вт
DC 24 В
220 x 145 x 50 мм
1,05 кг

# Микрофонная консоль T-6702A



## Назначение

Консоль работает по ЛВС и обеспечивает дуплексную (двухстороннюю) связь с другими устройствами IP системы, а также предназначена для выбора нужных зон и передачу в них речевого сообщения с микрофона. В консоль встроен 2 Вт динамик

## Основные функции

- Управление зонами 65024
- Сенсорный 7 дюймовый дисплей
- Селекторная связь
- Встроенный 2Вт динамик
- Линейный вход
- Линейный выход
- Записная книжка на 10 номеров
- Сухой контакт на выходе
- Вход сухого контакта
- Регулировка громкости
- Принудительное оповещение
- Управление группами
- Оповещение с микрофона в выбранных направлениях
- Обратная связь
- Прослушивание
- Запись переговоров на сервере

## Технические характеристики

<b>Модель</b>	T-6702A
<b>Сетевой вход</b>	RJ45
<b>Протоколы</b>	TCP/IP, UPD, IGMP
<b>Аудио формат</b>	MP3/MP2
<b>Частота дискретизации</b>	8К~ 48кГц
<b>Скорость передачи данных</b>	10М/100 Мб/с
<b>Аудио режим</b>	16-бит стерео CD звук
<b>Частотный диапазон</b>	80Гц~16 кГц
<b>Коэффициент искажений</b>	≤1%
<b>Соотношение сигнал/шум</b>	>70 дБ
<b>Входной сигнал</b>	350 мВ
<b>Выходной сигнал</b>	1 В
<b>Выходное сопротивление</b>	470 Ом
<b>Разрешение дисплея</b>	800*480 пикселей
<b>Потребляемая мощность</b>	≤8 Вт
<b>Питание</b>	DC 24 В
<b>Размер</b>	200x160x60 мм
<b>Вес</b>	0.82 кг

# Вызывная панель T-6703



## Назначение

Работает по ЛВС и обеспечивает дуплексную связь с другими устройствами IP-системы

## Основные функции

- вызов устройств нажатием кнопки на лицевой панели
- встроенный динамик
- линейный вход
- линейный выход
- обратная связь
- прослушивание
- запись переговоров на сервере
- сухой контакт на выходе

## Технические характеристики

<b>Тип разъема</b>	RJ-45
<b>Протоколы</b>	TCP/IP, UPD, IGMP
<b>Аудио формат</b>	MP3/MP2
<b>Частота дискретизации</b>	48 кГц
<b>Скорость передачи данных</b>	100 Мб/с
<b>Аудио режим</b>	16 бит
<b>Частотный диапазон</b>	20 Гц – 16 кГц
<b>Коэффициент искажений</b>	≤0,3%
<b>Соотношение сигнал/шум</b>	не менее 70 дБ
<b>Входной сигнал</b>	350 мВ
<b>Выходной сигнал</b>	1 В
<b>Мощность громкоговорителя</b>	3 Вт
<b>Температура функционирования</b>	+5°C - +40°C
<b>Относительная влажность</b>	не более 80%
<b>Потребляемая мощность</b>	20 Вт
<b>Напряжение питания</b>	DC 24 В
<b>Габаритные размеры</b>	210 x 105 x 56 мм
<b>Масса</b>	1 кг

## Вызывная панель T-6703P



### Назначение

Работает по ЛВС и обеспечивает дуплексную связь с другими устройствами IP-системы  
Питание панели осуществляется от 24В или PoE

### Основные функции

- Вызов устройств нажатием кнопки на лицевой панели
- Встроенный динамик
- Линейный вход
- Линейный выход
- Дуплексная обратная связь
- Прослушивание
- Запись переговоров на сервере
- Сухой контакт на выходе

# Цифро-аналоговый аудио адаптер T-6704

## Назначение

Предназначен для приема 4 независимых цифровых (TCP/IP) аудио сигналов с целью преобразования в линейный сигнал на выходе с дальнейшей передачей на усилители мощности. К линейным выходам адаптера можно подключать любые усилители мощности, что делает IP-систему коммуникабельной, совместимой с другими системами оповещения и трансляции

## Основные функции

- 4 независимых канала
- 1 общий линейный вход
- 1 микрофонный вход
- 4 программируемые розетки
- 2 общие розетки
- цифро-аналоговый адаптер
- кнопки управления
- журнал событий

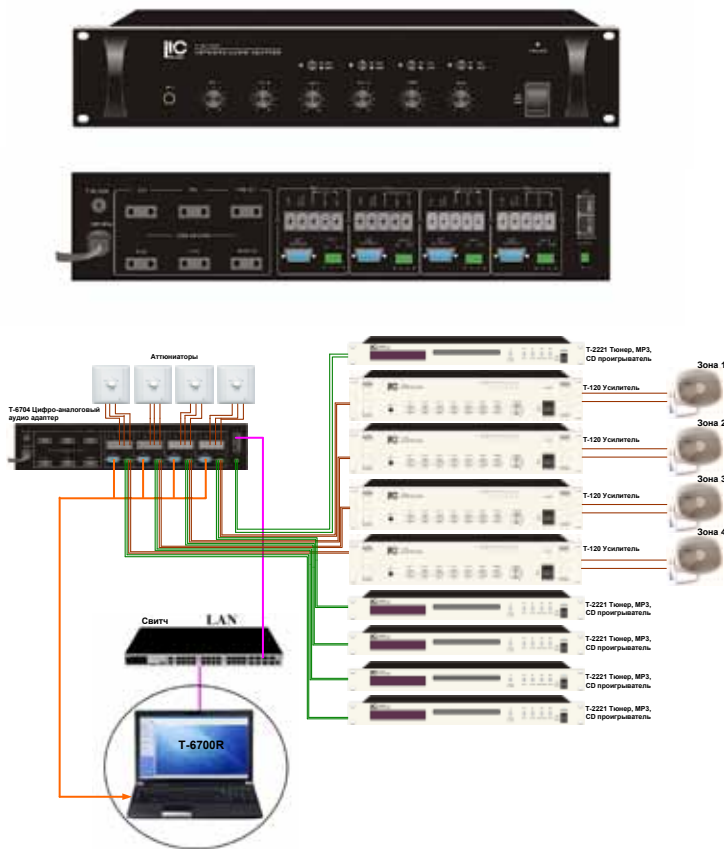

## Технические характеристики

<b>Тип разъема</b>	RJ-45
<b>Протоколы</b>	TCP/IP, UPD, IGMP
<b>Аудио формат</b>	MP3/MP2
<b>Частота дискретизации</b>	48 кГц
<b>Скорость передачи данных</b>	100 Мб/с
<b>Аудио режим</b>	16 бит
<b>Частотный диапазон</b>	20 Гц - 16 кГц
<b>Коэффициент искажений</b>	≤0,3%
<b>Соотношение сигнал/шум</b>	не менее 70 дБ
<b>Линейный вход</b>	350 мВ
<b>Микрофонный вход</b>	5 мВ
<b>Потребляемая мощность</b>	40 Вт
<b>Потребляемая мощность в режиме ожидания</b>	3 Вт
<b>Температура функционирования</b>	+5°C - +40°C
<b>Относительная влажность</b>	не более 80%
<b>Напряжение питания</b>	AC 220 В
<b>Габаритные размеры</b>	484 x 303 x 88 мм
<b>Масса</b>	6,28 кг

# Пейджинговая вызывная панель T-6712



## Назначение

Работает по ЛВС и обеспечивает дуплексную связь с другими устройствами IP-системы

## Основные функции

- управление 65025 зонами
- селекторная связь
- линейный вход
- встроенный стерео-усилитель. усилитель 10 Вт+ 10 Вт
- регулировка громкости
- принудительное оповещение
- управление группами
- оповещение с микрофона в выбранных направлениях.
- обратная связь
- прослушивание и запись переговоров на сервере
- влагонепроницаемый металлический корпус
- сухой контакт на выходе

## Технические характеристики

<b>Тип разъема</b>	RJ-45
<b>Протоколы</b>	TCP/IP, UPD, IGMP
<b>Аудио формат</b>	MP3/MP2
<b>Частота дискретизации</b>	48 кГц
<b>Скорость передачи данных</b>	100 Мб/с
<b>Протокол управления</b>	RS-422
<b>Аудио режим</b>	16 бит
<b>Стерео усилитель</b>	2 x 10 Вт
<b>Частотный диапазон</b>	20 Гц - 16 кГц
<b>Коэффициент искажений</b>	≤0,3%
<b>Соотношение сигнал/шум</b>	не менее 70 дБ
<b>Входной сигнал</b>	350 мВ
<b>Выходной сигнал</b>	775 мВ
<b>Выходное сопротивление</b>	1 кОм
<b>Температура функционирования</b>	+5°C - +40°C
<b>Относительная влажность</b>	не более 80%
<b>Потребляемая мощность</b>	30 Вт
<b>Напряжение питания</b>	DC 24 В
<b>Габаритные размеры</b>	240 x 115 x 50 мм
<b>Масса</b>	1 кг

# Преобразователь RS-422 – TCP/ IP T-6713

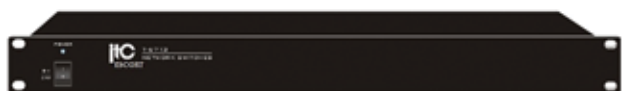

## Назначение

Работает совместно с интерфейсом передачи аварийного сигнала T-6223A, используется для преобразования сигнала RS-422 в TCP/ IP

## Основные функции

- преобразование RS-422 в TCP/ IP
- индикаторы состояния

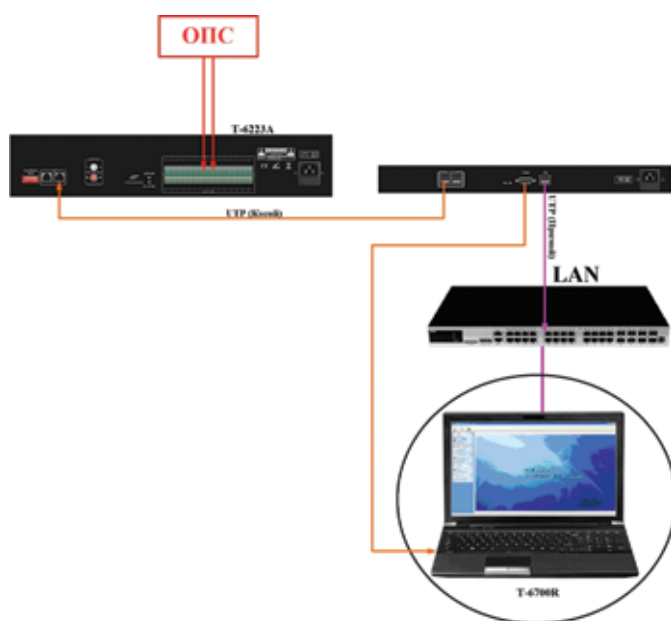

## Технические характеристики

<b>Тип разъема</b>	RJ-45
<b>Интерфейсы</b>	RS-232/RS-422
<b>Скорость передачи данных</b>	4800/9600 б/с
<b>Температура функционирования</b>	+5°C - +40°C
<b>Потребляемая мощность</b>	10 Вт
<b>Напряжение питания</b>	AC 220 В
<b>Габаритные размеры</b>	484 x 123 x 44 мм
<b>Масса</b>	3 кг



# IP-усилители T-6760/67120

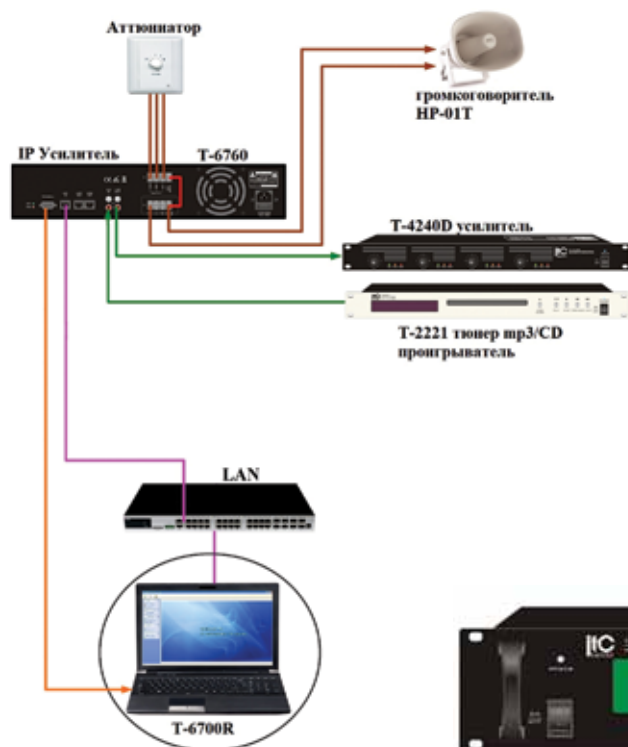

## Назначение

Предназначен для приема цифровых (TCP/IP) аудио сигналов с целью усиления и дальнейшей трансляции на громкоговорители

## Основные функции

- цифро-аналоговый преобразователь
- MP3 проигрыватель
- 1 микрофонный вход
- 1 аудио вход / выход
- встроенный вентилятор
- защита от перегрузок
- цифровой дисплей
- кнопки управления
- журнал событий

## Технические характеристики

<b>Модель</b>
<b>Мощность</b>
<b>Выход на громкоговорители</b>
<b>Тип разъема</b>
<b>Протоколы</b>
<b>Аудио формат</b>
<b>Частота дискретизации</b>
<b>Скорость передачи данных</b>
<b>Частотный диапазон</b>
<b>Коэффициент искажений</b>
<b>Соотношение сигнал/шум</b>
<b>Линейный вход/ Микрофонный вход</b>
<b>Потребляемая мощность</b>
<b>Потребляемая мощность в режиме ожидания</b>
<b>Защита</b>
<b>Температура функционирования</b>
<b>Относительная влажность</b>
<b>Напряжение питания</b>
<b>Габаритные размеры</b>
<b>Масса</b>

T-6760	T-67120
60 Вт	120 Вт
70 В, 100 В, 4-16 Ом	
RJ-45	
TCP/IP, UPD, IGMP	
MP3/MP2	
48 кГц	
100 Мб/с	
80 Гц - 16 кГц	
≤0,3%	
не менее 65 дБ	
350 мВ / 5 мВ	
90 Вт	180 Вт
<3 Вт	
перегрузка, короткое замыкание, перегрев	
+5°C - +40°C	
не более 80%	
AC 220 В	
484 x 310 x 88 мм	
10 кг	11 кг

# Настенный усилитель класса D T-6760D/60120D



## Назначение

Настенный усилитель класса D предназначен для приема цифровых (TCP/IP) аудио сигналов с целью усиления и дальнейшей трансляции на громкоговорители.

## Основные функции

- Цифро-аналоговый преобразователь
- Подключение 1 микрофона
- 1 аудио вход
- 1 приоритетный вход
- 1 аудио выход
- Встроенный вентилятор
- Защита от перегрузок
- Раздельная регулировка звуковых частот
- Дистанционное управление
- Клеммы для подключения громкоговорителей 70В, 100В & 4-16 Ом

## Технические характеристики

<b>Модель</b>
<b>Мощность</b>
<b>Выход на громкоговорители</b>
<b>Сетевой вход</b>
<b>Протоколы</b>
<b>Аудио формат</b>
<b>Частота дискретизации</b>
<b>Скорость передачи данных</b>
<b>Аудио режим</b>
<b>Частотный диапазон</b>
<b>Коэффициент искажений</b>
<b>Соотношение сигнал/шум</b>
<b>Линейный вход</b>
<b>Микрофонный вход</b>
<b>Энергопотребление в рабочем режиме</b>
<b>Энергопотребление в режиме ожидания</b>
<b>Защита</b>
<b>Температура функционирования</b>
<b>Относительная влажность</b>
<b>Питание</b>
<b>Размер</b>
<b>Масса</b>

T-6760D	67120D
60 Вт	120Вт
70В / 100В / 4-16 Ом	
RJ45	
TCP / IP, UDP, IGMP	
MP3 / MP2	
8К~ 48кГц	
10М / 100 Мб /с	
16-бит стерео CD звук	
80Гц~16 кГц	
≤0,3%	
65 дБ	
350 мВ	
5 мВ	
80 Вт	150 Вт
<3Вт	
перегрев, перегрузка, КЗ	
+5°C ~ +40°C	
20% ~ 80%	
~110В / 60Гц, ~ 230В / 50Гц	
273 x 250 x 87,5 мм	
6,4 кг	7 кг

# IP-усилители T-67240/67350/67500

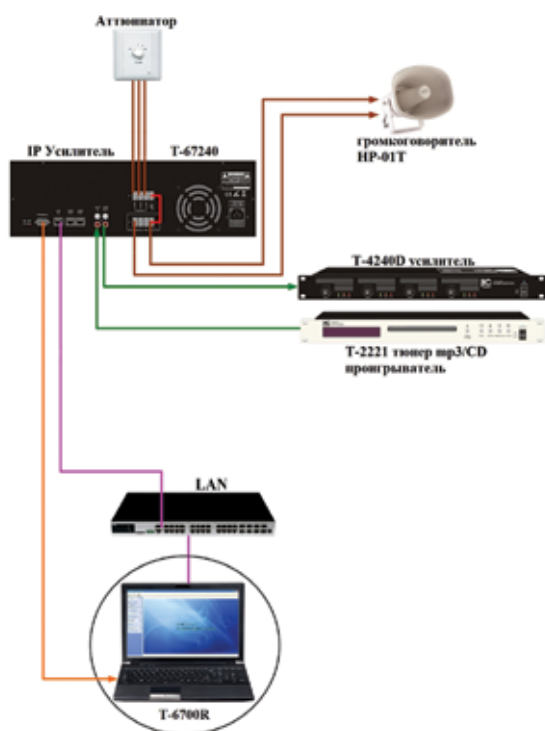

## Назначение

Предназначен для приема цифровых (TCP/IP) аудио сигналов с целью усиления и дальнейшей трансляции на громкоговорители

## Основные функции

- цифро-аналоговый преобразователь
- MP3-проигрыватель
- 1 микрофонный вход
- 1 аудио вход/выход
- встроенный вентилятор
- защита от перегрузок
- цифровой дисплей
- кнопки управления
- журнал событий



## Технические характеристики

<b>Модель</b>
<b>Мощность</b>
<b>Выход на громкоговорители</b>
<b>Тип разъема</b>
<b>Протоколы</b>
<b>Аудио формат</b>
<b>Частота дискретизации</b>
<b>Скорость передачи данных</b>
<b>Частотный диапазон</b>
<b>Коэффициент искажений</b>
<b>Соотношение сигнал/шум</b>
<b>Линейный вход/ Микрофонный вход</b>
<b>Потребляемая мощность</b>
<b>Потребляемая мощность в режиме ожидания</b>
<b>Защита</b>
<b>Температура функционирования</b>
<b>Относительная влажность</b>
<b>Напряжение питания</b>
<b>Габаритные размеры</b>
<b>Масса</b>

T-67240	T-67350	T-67500
240 Вт	350 Вт	500 Вт
70 В, 100 В, 4-16 Ом		
RJ-45		
TCP/IP, UPD, IGMP		
MP3/MP2		
48 кГц		
100 Мб/с		
80 Гц - 16 кГц		
≤0,3%		
не менее 65 дБ		
350 мВ / 5 мВ		
350 Вт	510 Вт	750 Вт
<3 Вт		
перегрузка, короткое замыкание, перегрев		
+5°C - +40°C		
не более 80%		
AC 220 В		
484 x 360 x 132 мм		
15 кг	16 кг	18 кг

# Вызывная панель T-6732



## Назначение

Вызывная панель уличного исполнения работает по ЛВС и обеспечивает дуплексную (двухстороннюю) связь с другими устройствами IP-системы

## Основные функции

- вызов устройств нажатием кнопки на лицевой панели
- встроенный динамик
- линейный вход
- линейный выход
- обратная связь
- прослушивание
- запись переговоров на сервере
- сухой контакт на выходе

## Технические характеристики

<b>Тип разъема</b>	RJ-45
<b>Протоколы</b>	TCP/IP, UPD, IGMP
<b>Аудио формат</b>	MP3/MP2
<b>Частота дискретизации</b>	48 кГц
<b>Скорость передачи данных</b>	100 Мб/с
<b>Аудио режим</b>	16 бит
<b>Частотный диапазон</b>	80 Гц – 16 кГц
<b>Коэффициент искажений</b>	<1%
<b>Соотношение сигнал/шум</b>	не менее 70 дБ
<b>Усилитель</b>	30 Вт
<b>Встроенный динамик</b>	30 Вт, 8 Ом
<b>Температура функционирования</b>	- 30 - + 60°C
<b>Относительная влажность</b>	не более 80%
<b>Потребляемая мощность</b>	40 Вт
<b>Напряжение питания</b>	DC 24 В
<b>Габаритные размеры</b>	300 x 180 x 130 мм
<b>Масса</b>	5,5 кг

# Акустическая IP-система T-6707



## Назначение

IP-акустическая система предназначена для приема цифровых (TCP/IP) аудио сигналов с целью усиления и дальнейшего воспроизведения

## Основные функции

- цифро-аналоговый преобразователь
- микрофонный вход
- 2 линейных входа 2 x 10/20/30Вт
- встроенный усилитель

## Технические характеристики

<b>Модель</b>	T-6707
<b>Тип разъема</b>	RJ-45
<b>Протоколы</b>	TCP/IP, UPD, IGMP
<b>Аудио формат</b>	MP3/MP2
<b>Частота дискретизации</b>	48 кГц
<b>Скорость передачи данных</b>	100 Мб/с
<b>Аудио режим</b>	16 бит
<b>Частотный диапазон</b>	80Гц – 16кГц
<b>Коэффициент искажений</b>	≤1%
<b>Соотношение сигнал/шум</b>	не менее 70 дБ
<b>Усилитель</b>	10/20/30 Вт
<b>Температура функционирования</b>	+5°C - +40°C
<b>Относительная влажность</b>	не более 80%
<b>Потребляемая мощность</b>	70 Вт
<b>Микрофонный вход</b>	5 мВ
<b>Напряжение питания</b>	AC 220 В
<b>Габаритные размеры</b>	245 x 162 x 182 мм
<b>Масса</b>	5,26 кг

# Вызывная панель со световой индикацией T-6711



## Назначение

Работает по ЛВС и обеспечивает дуплексную связь с другими устройствами IP-системы

## Основные функции

- вызов устройств нажатием кнопки на лицевой панели
- встроенный динамик
- обратная связь
- прослушивание и запись переговоров на сервере

## Технические характеристики

<b>Модель</b>	T-6711
<b>Тип разъема</b>	RJ-45
<b>Протоколы</b>	TCP/IP, UPD, IGMP
<b>Аудио формат</b>	MP3/MP2
<b>Частота дискретизации</b>	48 кГц
<b>Скорость передачи данных</b>	100 Мб/с
<b>Аудио режим</b>	16 бит
<b>Частотный диапазон</b>	80 Гц – 16 кГц
<b>Коэффициент искажений</b>	≤1%
<b>Соотношение сигнал/шум</b>	не менее 70 дБ
<b>Усилитель</b>	20 Вт
<b>Встроенный динамик</b>	5 Вт
<b>Температура функционирования</b>	-30°C - +60°C
<b>Относительная влажность</b>	не более 80%
<b>Потребляемая мощность</b>	100 Вт
<b>Защита</b>	IP-55
<b>Напряжение питания</b>	AC 220 В
<b>Габаритные размеры</b>	365 x 580 x 80 мм
<b>Масса</b>	10,5 кг

# Блок дистанционного управления T-6720



## Назначение

Предназначен для работы в IP-системе ITC ESCORT. Подключается к компьютеру по протоколу RS-232, позволяет дистанционно запускать заранее записанные аудио-файлы по радио частоте с аудио-карты компьютера

## Основные функции

- максимальное расстояние управления 1 км (на открытом пространстве).
- 12 программируемых кнопок и 6 функциональных клавиш
- кнопки задач позволяют управлять заранее записанными аудио файлами или трансляцией с аудио карты компьютера в любую зону оповещения
- функциональные клавиши: начало воспроизведения/пауза, остановка трансляции, предыдущий аудио файл, следующий файл, клавиша громче/тише



## Технические характеристики

<b>Интерфейс</b>	RS-232
<b>Скорость передачи данных</b>	9600 б/с
<b>Потребляемая мощность</b>	≤5 Вт
<b>Напряжение питания</b>	DC 24 В
<b>Габаритные размеры</b>	120x105x27 мм
<b>Масса</b>	0.22 кг

# IP Терминал T-6715 и вызывная панель T-6716



## Назначение

- цифро-аналоговый преобразователь усилитель 2x10 Вт
- коммутатор переговорных устройств T-6716

Подключать устройство можно в любой точке локальной сети.

Один IP-терминал работает с 15 вызывными панелями T-6716

## Основные функции

- обратная связь с назначенным, заранее запрограммированным устройством
- соединение по RS-485
- максимальное удаление 1000 м

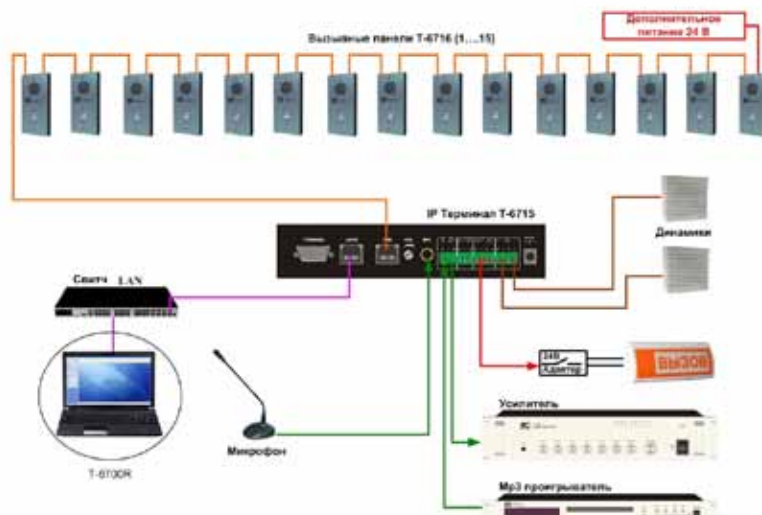



## Технические характеристики T-6715

<b>Тип разъема</b>	RJ-45
<b>Протоколы</b>	TCP/IP, UPD, IGMP
<b>Аудио формат</b>	MP3/MP2
<b>Частота дискретизации</b>	48 кГц
<b>Скорость передачи данных</b>	100 Мб/с
<b>Аудио режим</b>	16 бит
<b>Сtereo усилитель</b>	10 Вт+10 Вт
<b>Частотный диапазон</b>	20 Гц - 20 кГц
<b>Коэффициент искажений</b>	≤0,3%
<b>Соотношение сигнал/шум</b>	не менее 85 дБ
<b>Входной сигнал</b>	350 мВ
<b>Микрофонный вход</b>	5 мВ
<b>Выходное сопротивление</b>	1 кОм
<b>Температура функционирования</b>	+5°C - +40°C
<b>Относительная влажность</b>	не более 80%
<b>Потребляемая мощность</b>	30 Вт
<b>Напряжение питания</b>	DC 24 В
<b>Габаритные размеры</b>	223 x 118 x 40 мм
<b>Масса</b>	0,8 кг

## Технические характеристики T-6716

<b>Тип разъема</b>	RJ-45
<b>Интерфейс</b>	RS-485
<b>Частотный диапазон</b>	80 Гц - 16кГц
<b>Коэффициент искажений</b>	≤0,01%
<b>Соотношение сигнал/шум</b>	не менее 85 дБ
<b>Микрофон</b>	10 мВ
<b>Динамик</b>	3 Вт
<b>Температура функционирования</b>	+5°C - +40°C
<b>Относительная влажность</b>	не более 80%
<b>Потребляемая мощность</b>	3 Вт
<b>Габаритные размеры</b>	172 x 86 x 35 мм
<b>Масса</b>	0,3 кг

# Взрывозащищенная вызывная панель T-6731



## Назначение

Обеспечивает дуплексную связь с другими устройствами IP-системы

## Основные функции

- селекторная связь
- усилитель 20Вт
- оповещение с микрофона в выбранных направлениях
- обратная связь
- прослушивание и запись переговоров на сервере
- взрывозащищенный, вандалозащищенный, влагонепроницаемый металлический корпус
- сухой контакт на выходе
- импульс 12 В на выходе
- встроенный динамик

## Технические характеристики

<b>Тип разъема</b>	RJ-45
<b>Протоколы</b>	TCP/IP, UPD, IGMP
<b>Аудио формат</b>	MP3/MP2
<b>Частота дискретизации</b>	48 кГц
<b>Скорость передачи данных</b>	100 Мб/с
<b>Аудио режим</b>	16 бит
<b>Частотный диапазон</b>	20Гц – 16кГц
<b>Коэффициент искажений</b>	≤0,3%
<b>Соотношение сигнал/шум</b>	не менее 70 дБ
<b>Усилитель</b>	20 Вт
<b>Встроенный динамик</b>	5 Вт
<b>Температура функционирования</b>	+5°C - +40°C
<b>Относительная влажность</b>	не более 80%
<b>Потребляемая мощность</b>	30 Вт
<b>Защита</b>	IP-66
<b>Напряжение питания</b>	DC 24 В
<b>Габаритные размеры</b>	320 x 205 x 120 мм
<b>Масса</b>	5,5 кг

# Вызывная панель с видеокамерой T-6733



## Назначение

Обеспечивает дуплексную связь с другими устройствами IP-системы

## Основные функции

- вызов устройств нажатием кнопки на лицевой панели
- встроенный динамик
- встроенная видео камера
- линейный вход
- линейный выход
- обратная связь
- прослушивание и запись переговоров на сервере
- сухой контакт на выходе

## Технические характеристики

<b>Тип разъема</b>	RJ-45
<b>Протоколы</b>	TCP/IP, UPD, IGMP
<b>Аудио формат</b>	MP3/MP2
<b>Частота дискретизации</b>	48 кГц
<b>Скорость передачи данных</b>	100 Мб/с
<b>Аудио режим</b>	16 бит
<b>Частотный диапазон</b>	20Гц – 16кГц
<b>Коэффициент искажений</b>	≤0,3%
<b>Соотношение сигнал/шум</b>	не менее 70 дБ
<b>Усилитель</b>	20 Вт
<b>Встроенный динамик</b>	3 Вт
<b>Линейный выход</b>	1 В
<b>Температура функционирования</b>	+5°C - +40°C
<b>Относительная влажность</b>	не более 80%
<b>Потребляемая мощность</b>	30 Вт
<b>Защита</b>	IP-55
<b>Напряжение питания</b>	DC 24 В
<b>Габаритные размеры</b>	300 x 180 x 130 мм
<b>Масса</b>	3,5 кг

# IP-громкоговорители

## IP-S508 / IP-S515 / IP-S625 / IP-S835

### Назначение

IP-громкоговорители предназначена для приема цифровых (TCP/IP) аудио сигналов с целью усиления и дальнейшего воспроизведения

### Основные функции

- цифро-аналоговый преобразователь
- встроенный усилитель на 8/15/24/32 Вт



### Технические характеристики

<b>Модель</b>
<b>Тип разъема</b>
<b>Напряжение питания</b>
<b>Номинальная мощность PoE / DC 24 В</b>
<b>Потребляемая мощность PoE / DC 24 В</b>
<b>Потребляемая мощн. в спящем режиме</b>
<b>Протоколы</b>
<b>Аудио формат</b>
<b>Частота дискретизации</b>
<b>Скорость передачи данных</b>
<b>Аудио режим</b>
<b>Частотный диапазон</b>
<b>Коэффициент искажений</b>
<b>Соотношение сигнал/шум</b>
<b>Температура функционирования</b>
<b>Относительная влажность</b>
<b>Установочные размеры</b>
<b>Габаритные размеры</b>
<b>Масса</b>

IP-S508	IP-S515	IP-S625	IP-S835
RJ-45			
PoE (IEEE 802.3af) / DC 24 В			
8 Вт/8 Вт	8 Вт/15 Вт	8 Вт/24 Вт	8 Вт/32 Вт
12 Вт/12 Вт	12 Вт/24 Вт	12 Вт/32 Вт	12 Вт/40 Вт
≤3 Вт			
TCP/IP, UPD, IGMP			
MP3/MP2			
48 кГц			
100 Мб/с			
16 бит			
60 Гц – 18 кГц			
≤1%			
не менее 68 дБ			
+5°C - +40°C			
не более 80%			
160 мм	184 мм	214 мм	255 мм
180x98 мм	212x147 мм	240x150 мм	280x180 мм
0,8 кг	1,2 кг	1,5 кг	2,5 кг

# Подключение устройств IP-системы Структурная схема

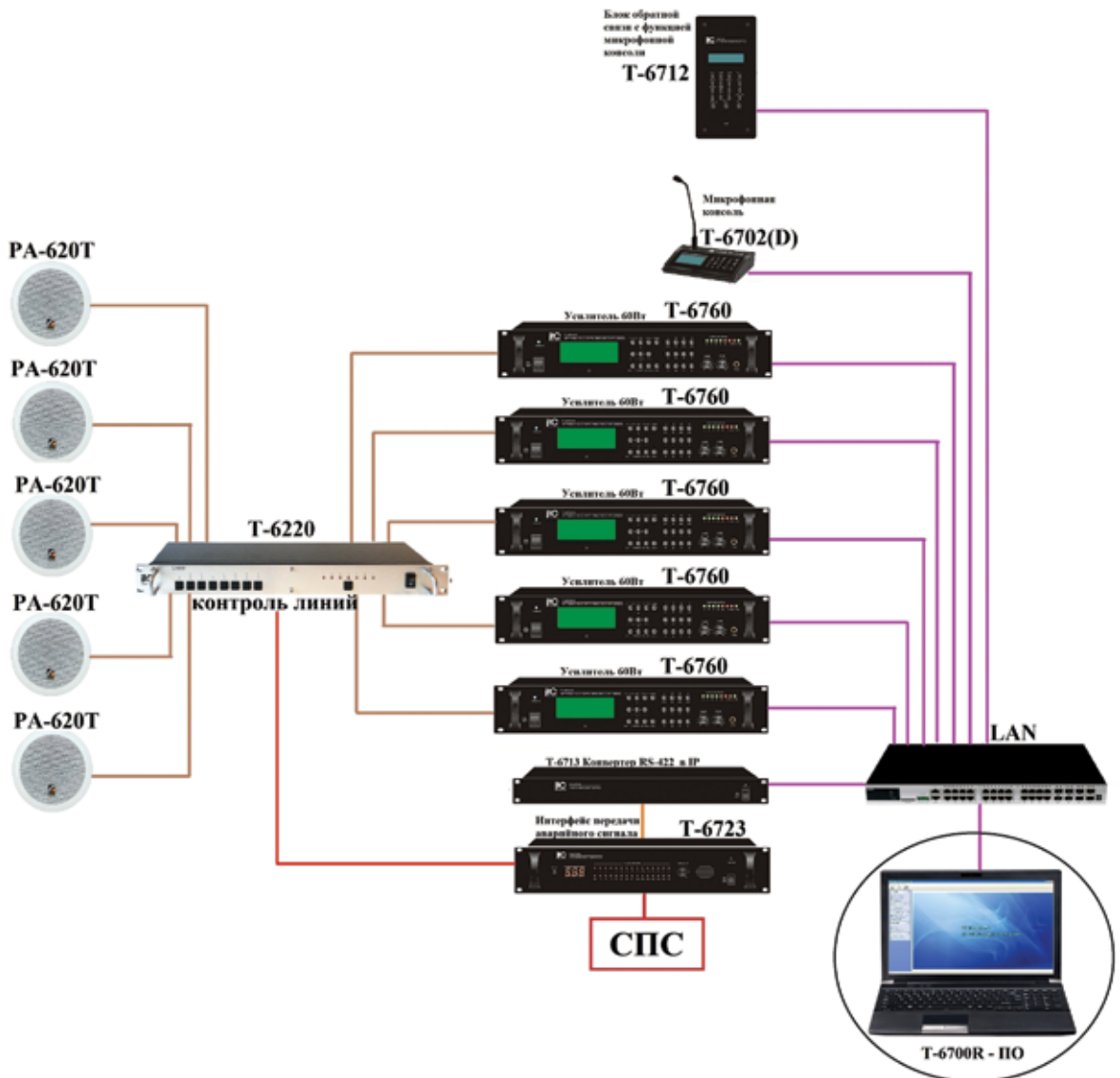

## Коммутация

- сигнал в виде сухого контакта
- кабель UTP (перевернутый) разъем RJ-45
- кабель UTP (прямой) разъем RJ-45
- любой не экранированный медный провод

# Сопряжение IP-системы с ОПС, ГОЧС и АТС. Структурная схема

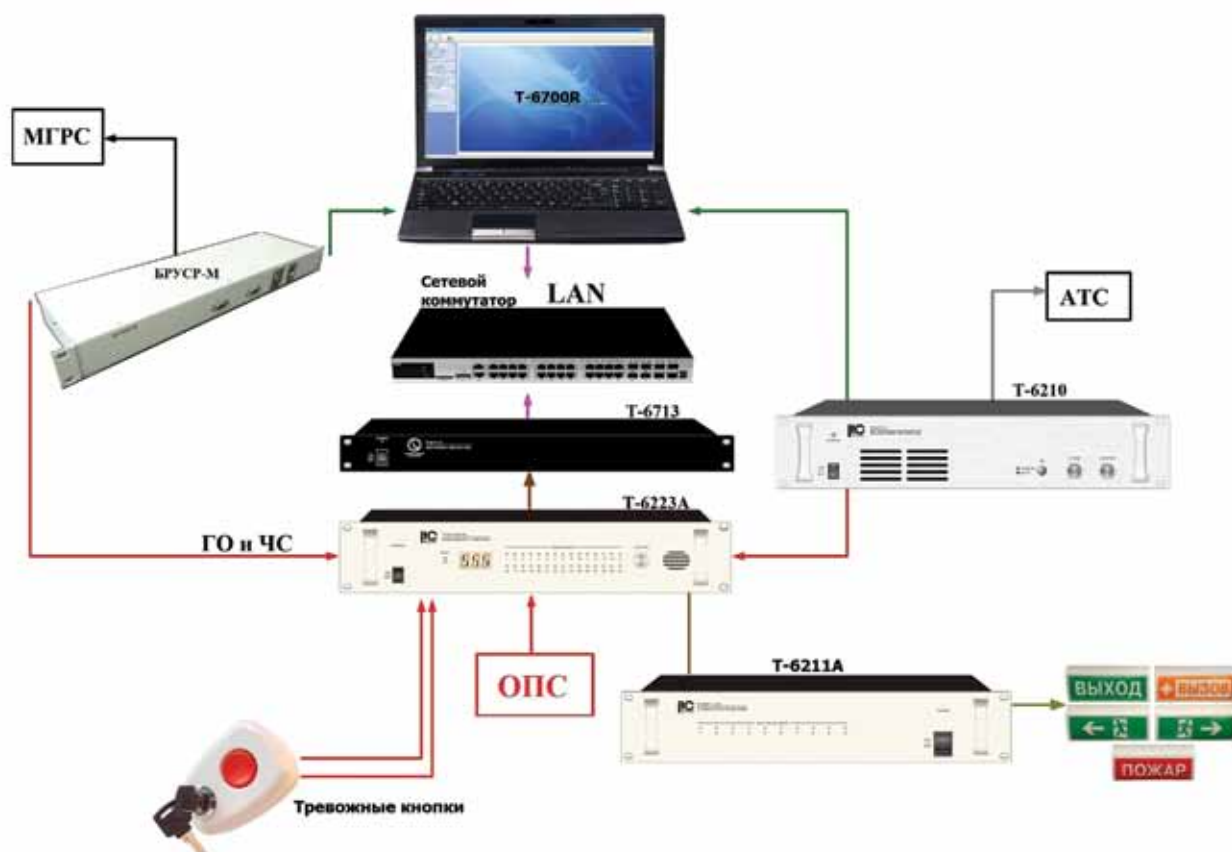

## Состав

- Т-6700R – Программное обеспечение
- Сетевой коммутатор
- Т-6210 Телефонный интерфейс
- Т-6211А Распределитель питания
- Т-6223А интерфейс передачи аварийного сигнала
- Т-6713 Преобразователь сигналов RS-422 – TCP/IP
- Бруср-М- блок распределения и управления социальной розеткой, для приема абонентской линии сети проводного вещания

## Коммутация

- сигнал в виде сухого контакта.
- кабель UTP (перевернутый) разъем RJ-45
- аудио кабель
- кабель UTP (прямой) разъем RJ-45
- телефонный кабель разъем RJ-12
- штатный кабель социальной розетки
- любой не экранированный медный провод

## подключение блоков IP-системы

### itC ESCORT IP-система оповещения на мосту трасса М4





### itC ESCORT Проект IP системы оповещения о пожаре «Диагностического центра» в г. Ставрополе.

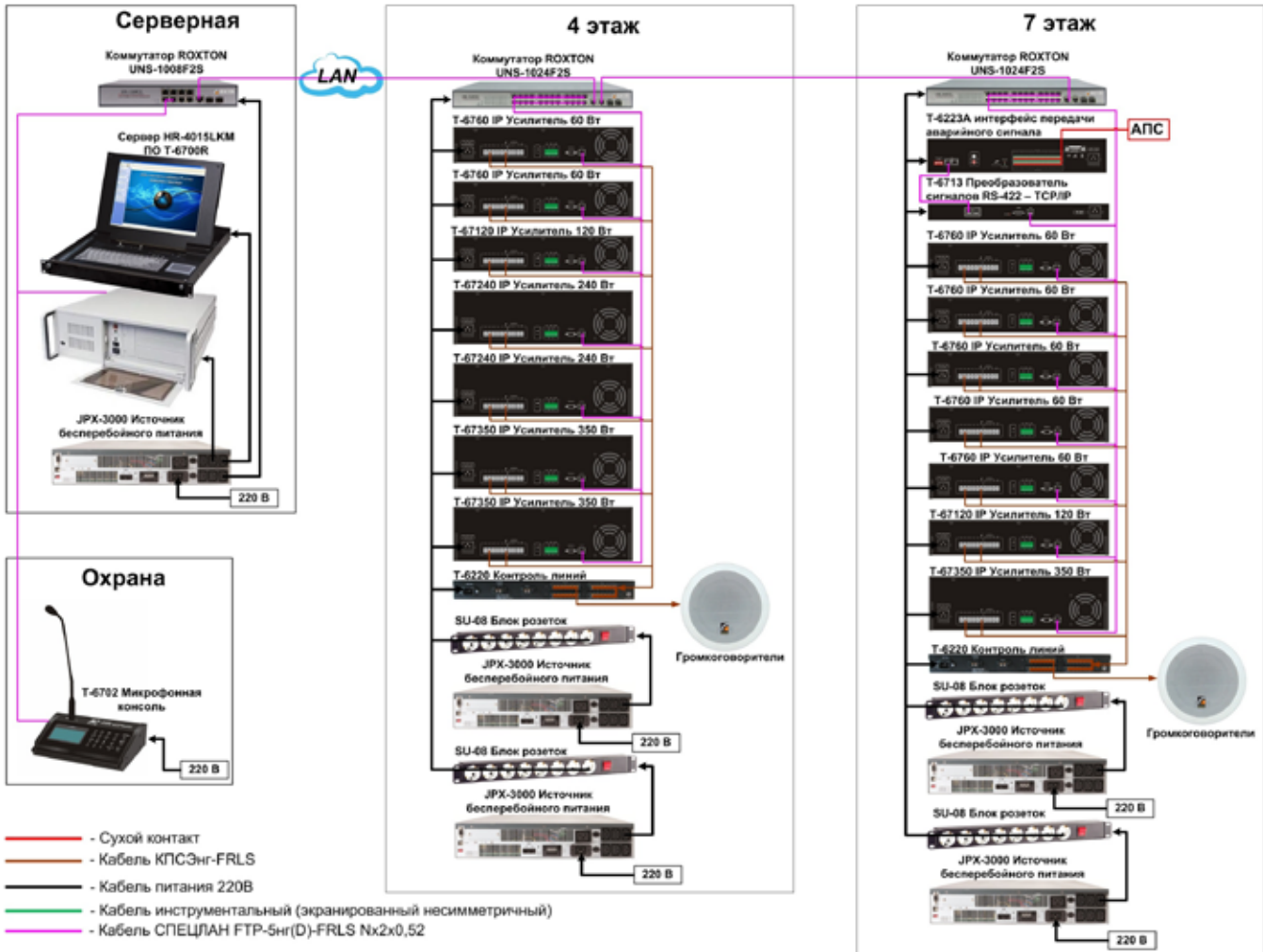





Проект IP-системы оповещения о пожаре 9 этажного здания

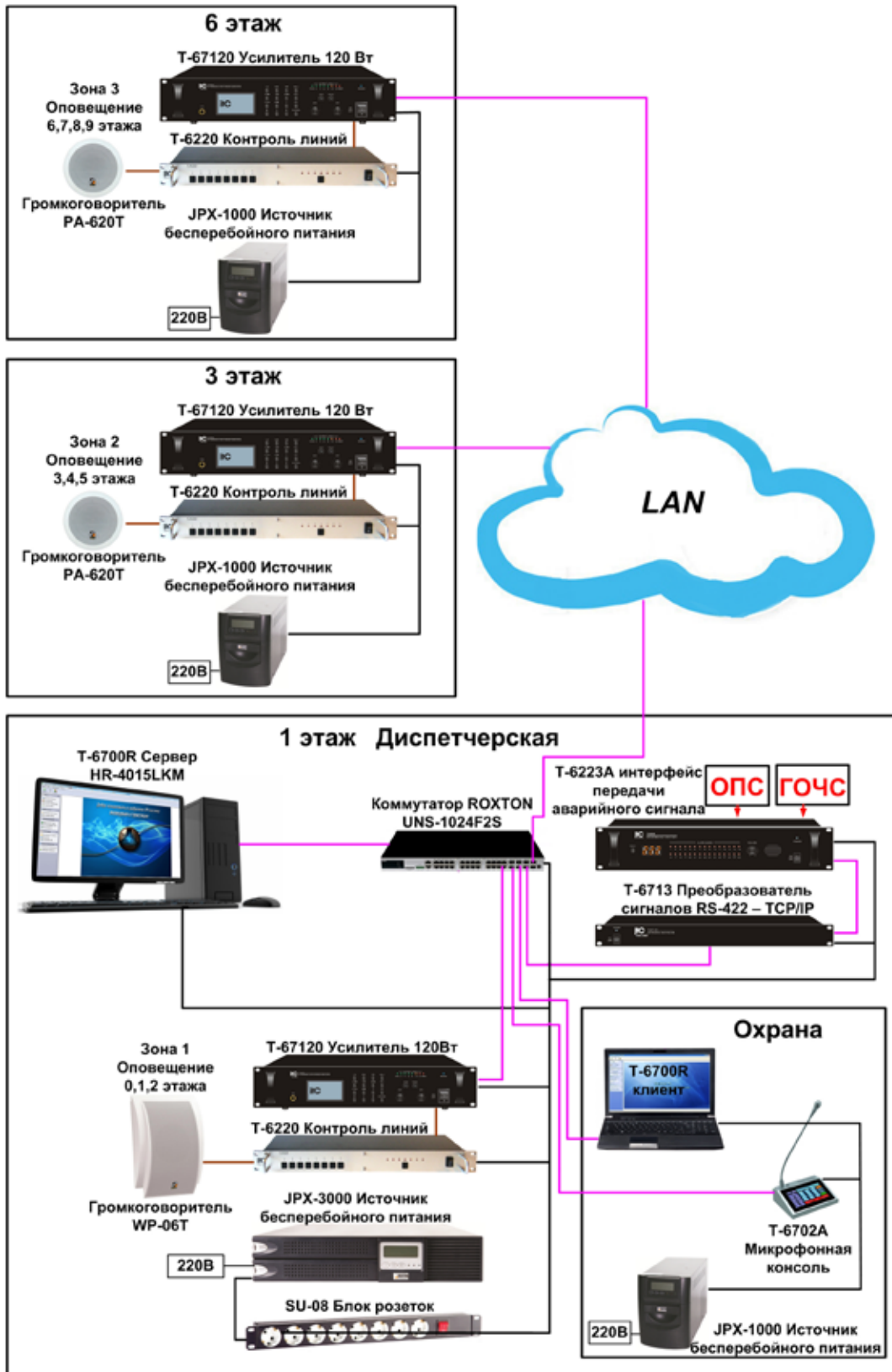

- - Кабель СПЕЦЛАН FTP-5нг(D)-FRLS Nx2x0,52
- - Кабель КПСЭнг-FRLS
- - Кабель питания 220В

### ITC ESCORT Проект системы оповещения завода на IP-системе ITC ESCORT

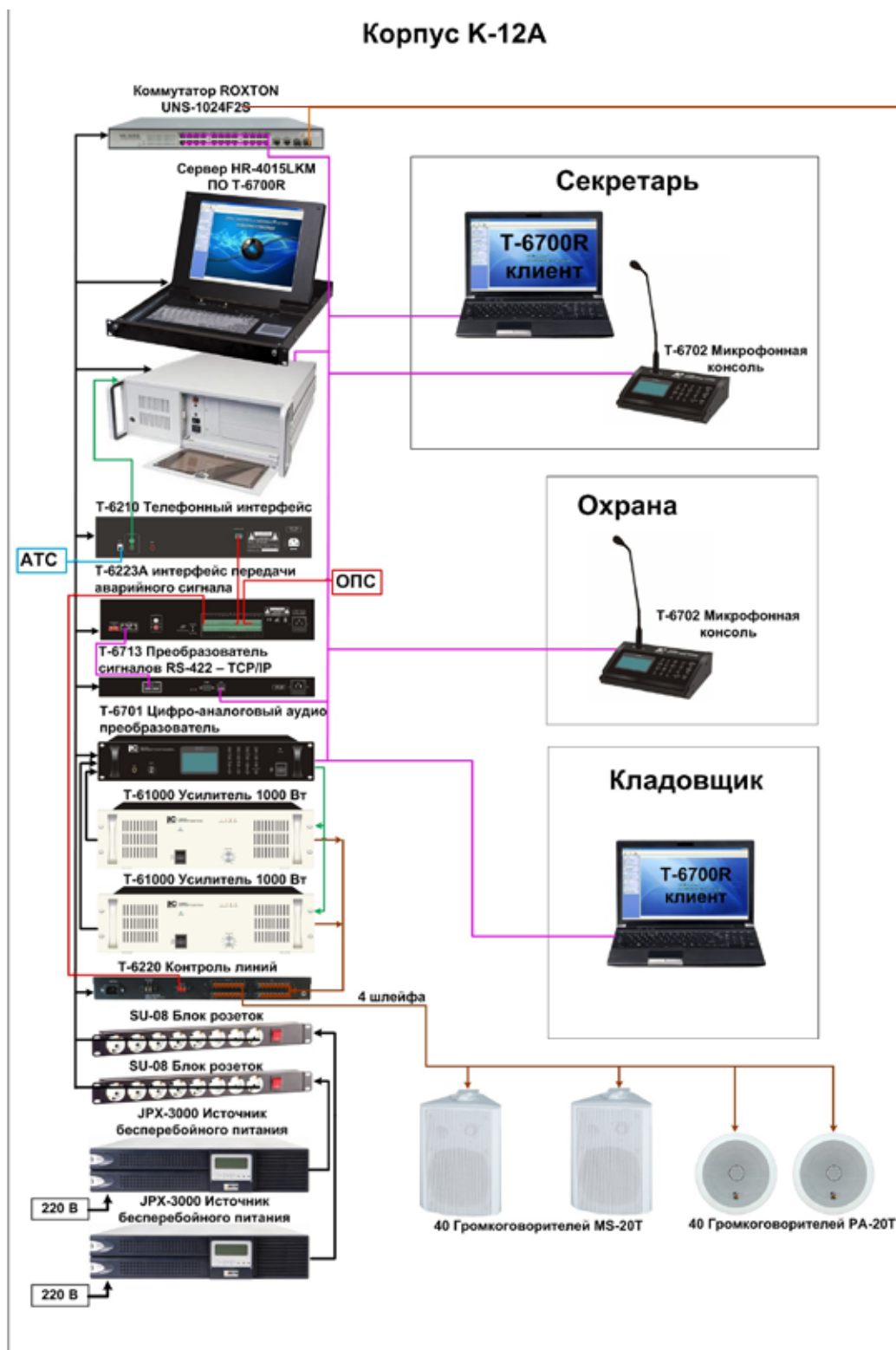

- Огнестойкий оптический кабель ОКСнг(A) – FRHF, воздушный монтаж
- Сухой контакт
- Кабель КПСЭнг-FRLS
- Кабель питания 220В
- Кабель инструментальный (экранированный несимметричный)
- Кабель СПЕЦПЛАН FTP-5нг(D)-FRLS Nx2x0,52

подключение блоков IP-системы

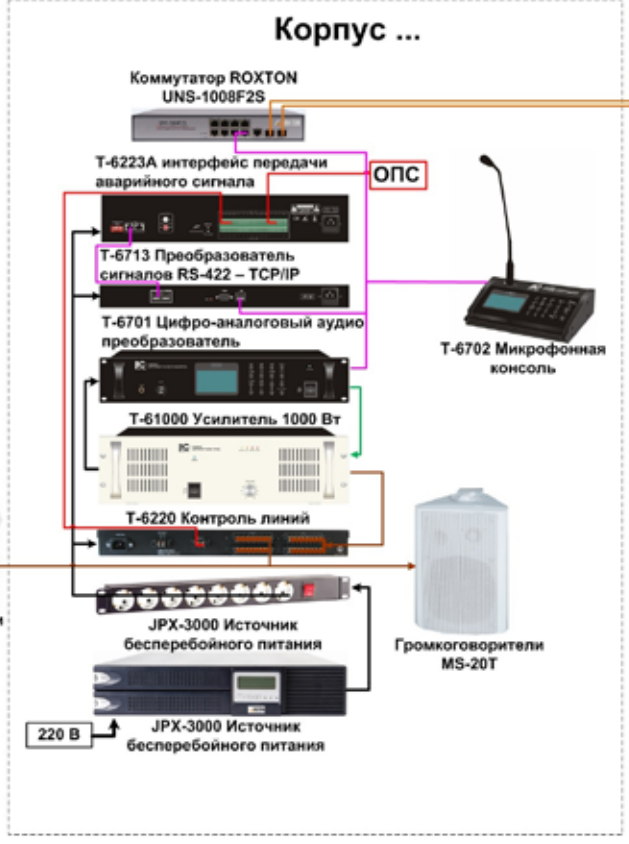
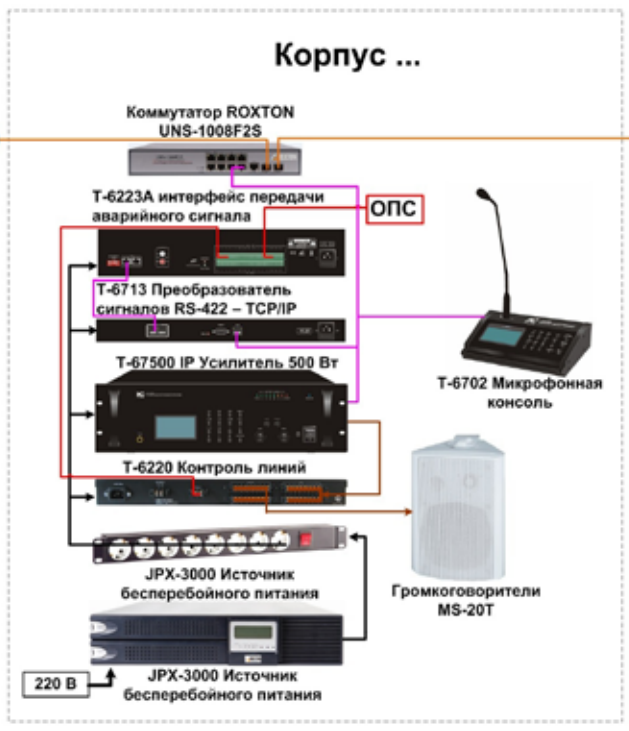

таким же образом  
соединяются  
остальные 29  
корпусов

### itC ESCORT Проект IP-системы оповещения о пожаре и музыкальной трансляции

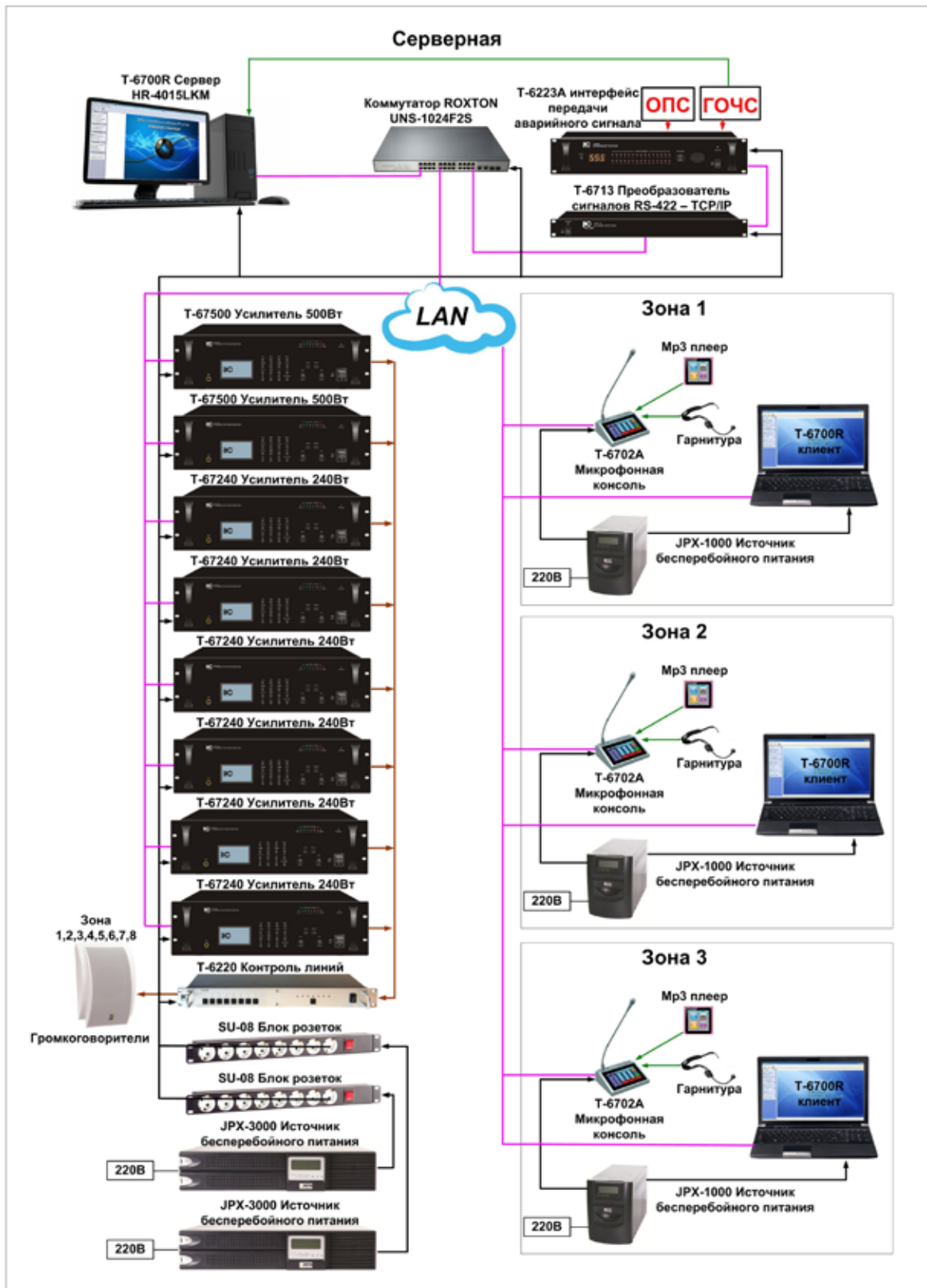

- Кабель СПЕЦЛАН FTP-5нг(D)-FRLS Nx2x0,52
- Кабель КПСЭнг-FRLS
- Кабель питания 220В
- Кабель МС102 инструментальный (экранированный несимметричный), диаметр 4,0 мм, медный экран







### Система оповещения школы на базе оборудования "IP ITC ESCORT"

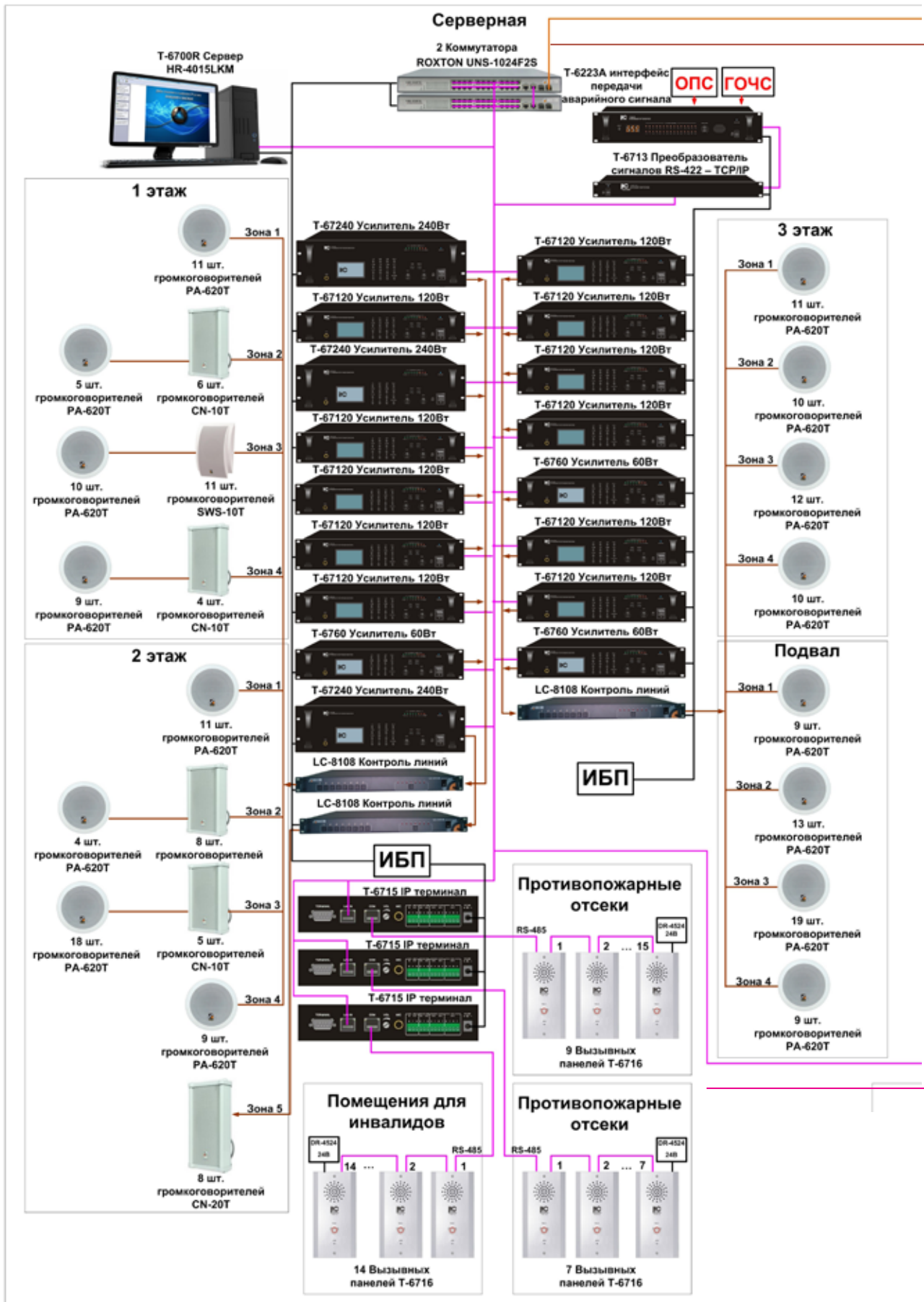

## подключение блоков IP-системы

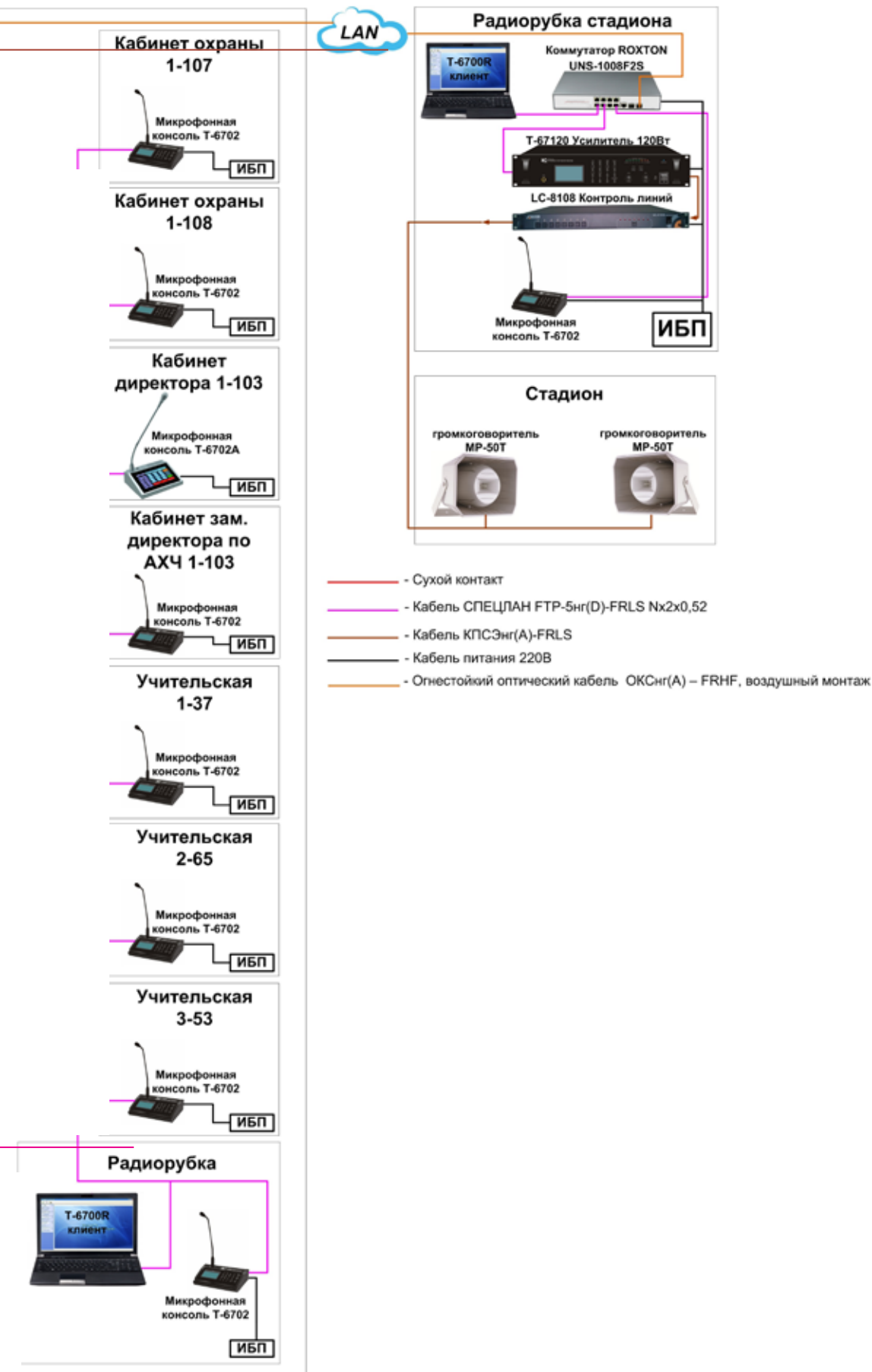

**iTC ESCORT** Схема построения комплексной системы экстренного оповещения населения об угрозе возникновения или о возникновении чрезвычайных ситуаций на заводе

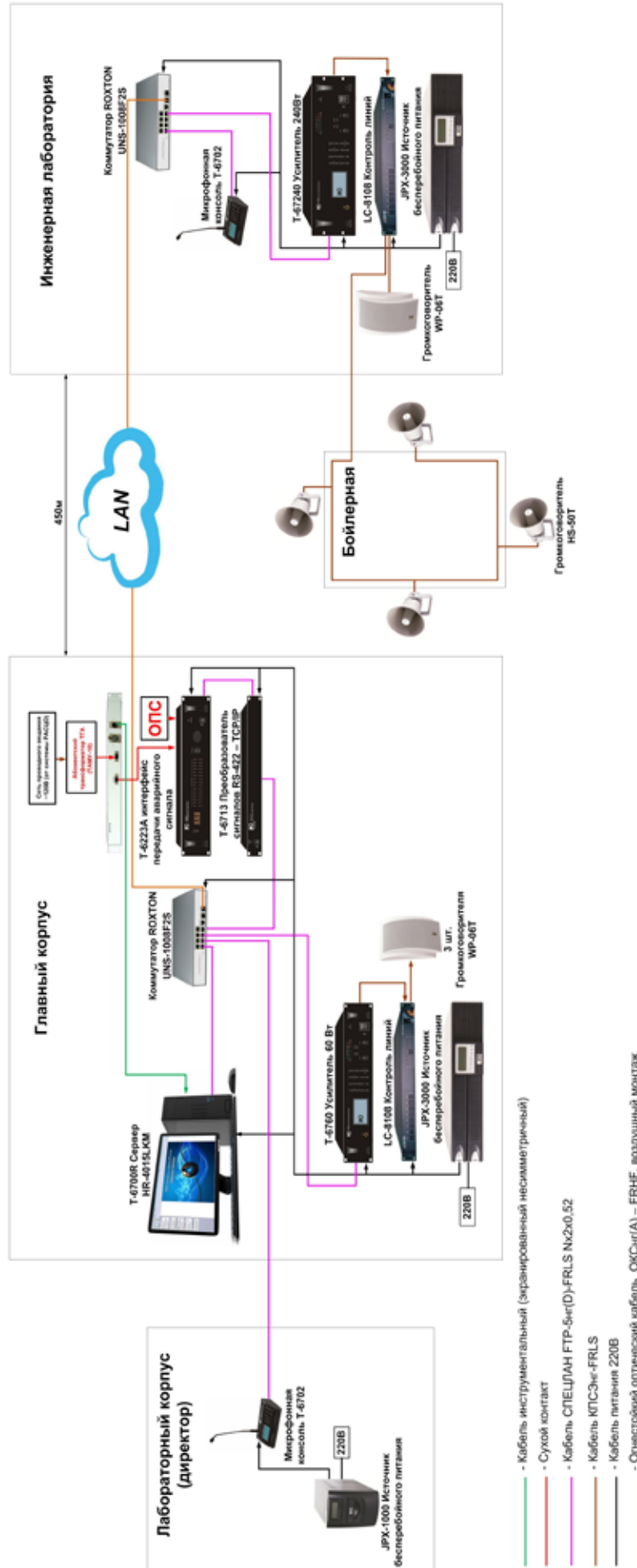



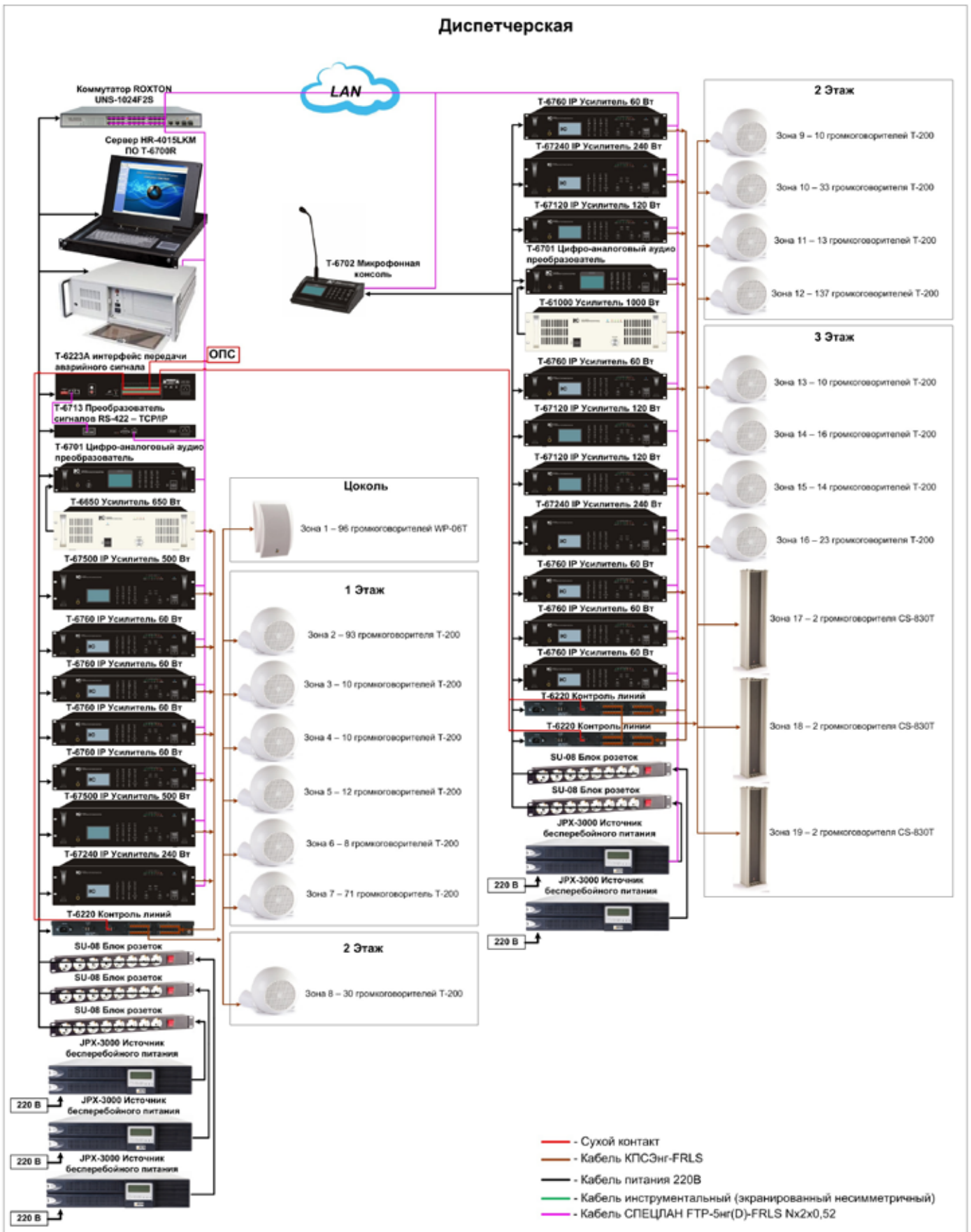



# Новая матричная система ITC ESCORT T-8000 —

идеальное решение для реализации мульти-зонных систем оповещения

Матричная система оповещения ITC ESCORT T-8000 – многоканальная система с возможностью дистанционного управления, позволяющая одновременно транслировать информацию с 9 различных источников в 32 различные зоны по 8 отдельным каналам. Система имеет встроенные записанные сообщения. Системой можно управлять дистанционно при помощи микрофонных консолей ITC ESCORT T-8000A и удаленных пейджинговых контроллеров ITC ESCORT T-8000BW. Управление осуществляется по цифровому (RS-422) протоколу.

Система применяется в таких местах, как развлекательные комплексы, гостиницы, спортивные сооружения, торговые центры, аэропорты и т.д. Система является эффективным цифро-аналоговым решением, выполнена на современной элементной базе, в ней воплощены перспективные идеи и большой практический опыт.

## Основные функции:

- 8 зонное исполнение
- расширение до 32 зон
- дистанционное управление
- управление от 2-ми удаленных микрофонных консолей
- сопряжение с сигналами ГОЧС
- высокая надежность
- удобство и простота монтажа
- подключение до 9 источников звукового сигнала
- приоритетный аудио вход
- светодиодная индикация

## В состав системы входят:

- ITC ESCORT T-8000 - аудио матрица - селектор 8x8
- ITC ESCORT T-8000A - микрофонная консоль на 8 зон
- ITC ESCORT T-8000AE - блок расширения зон для микрофонной консоли на 8 зон
- ITC ESCORT T-8000BW - удаленная панель управления



# T-8000 Аудио матрица – селектор 8x8

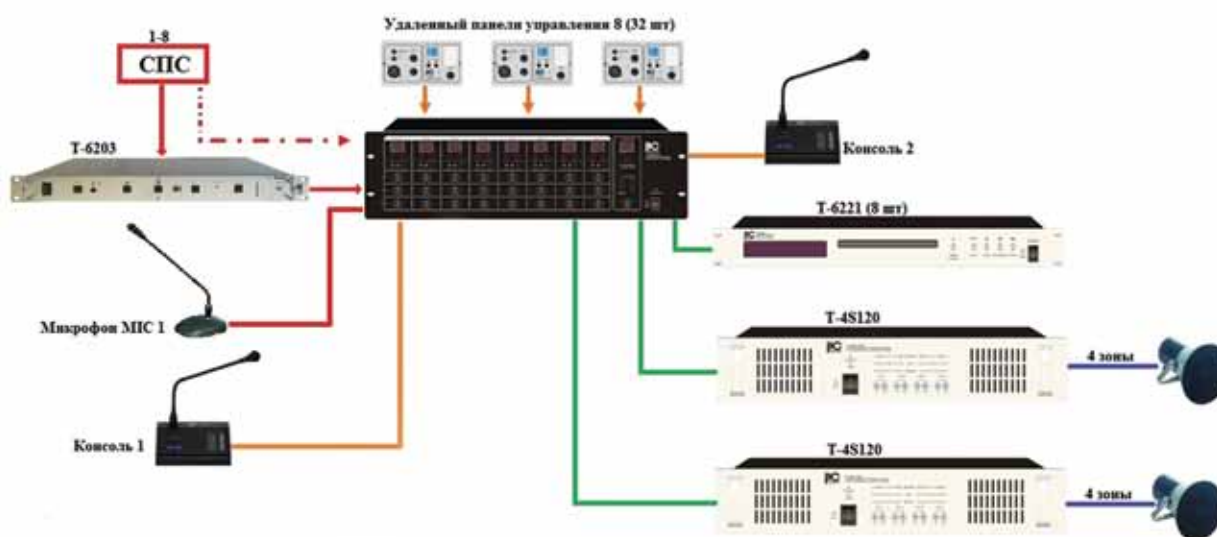

## Назначение

Применяется для построения многоканальных трансляционных и музыкальных систем. На вход прибора можно подавать до 9 источников звукового сигнала, каждый из которых можно направить на любой из 8 линейных выходов для дальнейшего усиления. Прибор управляется дистанционно при помощи микрофонных консолей T-8000A и удаленных пейджинговых контроллеров T-8000BW

## Технические характеристики

<b>Линейный вход 1-4</b>	195 мВ /10 кОм
<b>Линейный вход 5-8</b>	MIC: 5 мВ/600 Ом, LINE: 350 мВ/10 кОм, фантомное питание +48 В
<b>Микрофон Mic 1</b>	5 мВ /600 Ом
<b>Удаленная панель управления</b>	300 мВ / 10 кОм
<b>Консоль</b>	300 мВ / 10 кОм
<b>Регулятор тона</b>	100 Гц: ±10 дБ, ±10 кГц: 10 дБ
<b>Выход</b>	0.775 В/600 Ом
<b>Частотный диапазон</b>	MIC: 80 Гц - 18кГц, LINE: 20 Гц - 20кГц
<b>Аварийный вход</b>	775 мВ/10 кОм
<b>Соотношение сигнал / шум (MIC)</b>	не менее 65 дБ
<b>Соотношение сигнал / шум (LINE)</b>	не менее 85 дБ
<b>Индикация</b>	напряжение питания, MIC 1, занято
<b>Приоритетность</b>	MIC 1, тревожное сообщение, удаленный микрофон, удаленные панели управления, линейный вход
<b>Скорость передачи данных</b>	4800 б/с
<b>Тип разъема</b>	RJ-45
<b>Интерфейс связи</b>	RS-485
<b>Потребляемая мощность</b>	20 Вт
<b>Блок питания</b>	AC 220 В / DC 24 В
<b>Габаритные размеры</b>	484 x 304 x 132 мм
<b>Масса</b>	6 кг



# Микрофонная консоль T-8000A



## Назначение

Работает совместно с аудио матрицей ITC ESCORT T-8000 и предназначена для подачи речевого сообщения в определенные зоны или во все зоны сразу. Микрофонные консоли подключаются к T-8000 по RS-422 кабелем UTP cat.5



**Блок расширения на 8 зон T-8000AE**

## Технические характеристики

<b>Микрофон</b>	конденсаторный
<b>Частотный диапазон</b>	50 Гц - 18 кГц
<b>Соотношение сигнал/шум</b>	не менее 75 дБ
<b>Уровень искажений</b>	< 0.1%
<b>Выходной сигнал</b>	0.775 В/600 Ом
<b>Входной микрофонный сигнал</b>	5 мВ/600 Ом
<b>Индикация</b>	занято, включение микрофона, включение питания
<b>Блок питания</b>	DC 24 В
<b>Потребляемая мощность</b>	5 Вт
<b>Габаритные размеры</b>	180 x 143 x 52 мм
<b>Масса</b>	2,5 кг

# Удаленная панель T-8000BW



## Назначение

Работает совместно с аудио-матрицей T-8000 и предназначена для удаленного управления зоной. К одной матрице может быть подключено до 8 контроллеров. Всего в системе можно задействовать 32 удаленные панели. Контроллер используется для дистанционного выбора 8 каналов и передачи в них сообщений с дополнительных аудио источников.

Удаленные панели управления можно подключать без дополнительного источника питания, при этом максимальное расстояние установки не должно превышать 50 метров.

Расстояние установки увеличивается до 300 метров, если к панели подключить источник питания 24 Вт

## Технические характеристики

<b>Скорость передачи данных</b>	57600 б/с
<b>Максимальное удаление</b>	1000 м
<b>Соотношение сигнал/шум</b>	не менее 65 дБ (MIC), 75 дБ (LINE)
<b>Выходной сигнал</b>	0.775 В/600 Ом
<b>Входной микрофонный сигнал</b>	10 мВ/600 Ом
<b>Индикация</b>	номер звукового канала
<b>Напряжение питания</b>	DC 24 В
<b>Габаритные размеры</b>	86 x 146 x 33 мм
<b>Масса</b>	0,25 кг





## Расширение системы

Система имеет возможность расширения. Всего в системе может присутствовать до 4-х блоков T-8000, на базе которых можно построить 8-ми канальную 32 зонную трансляционную систему

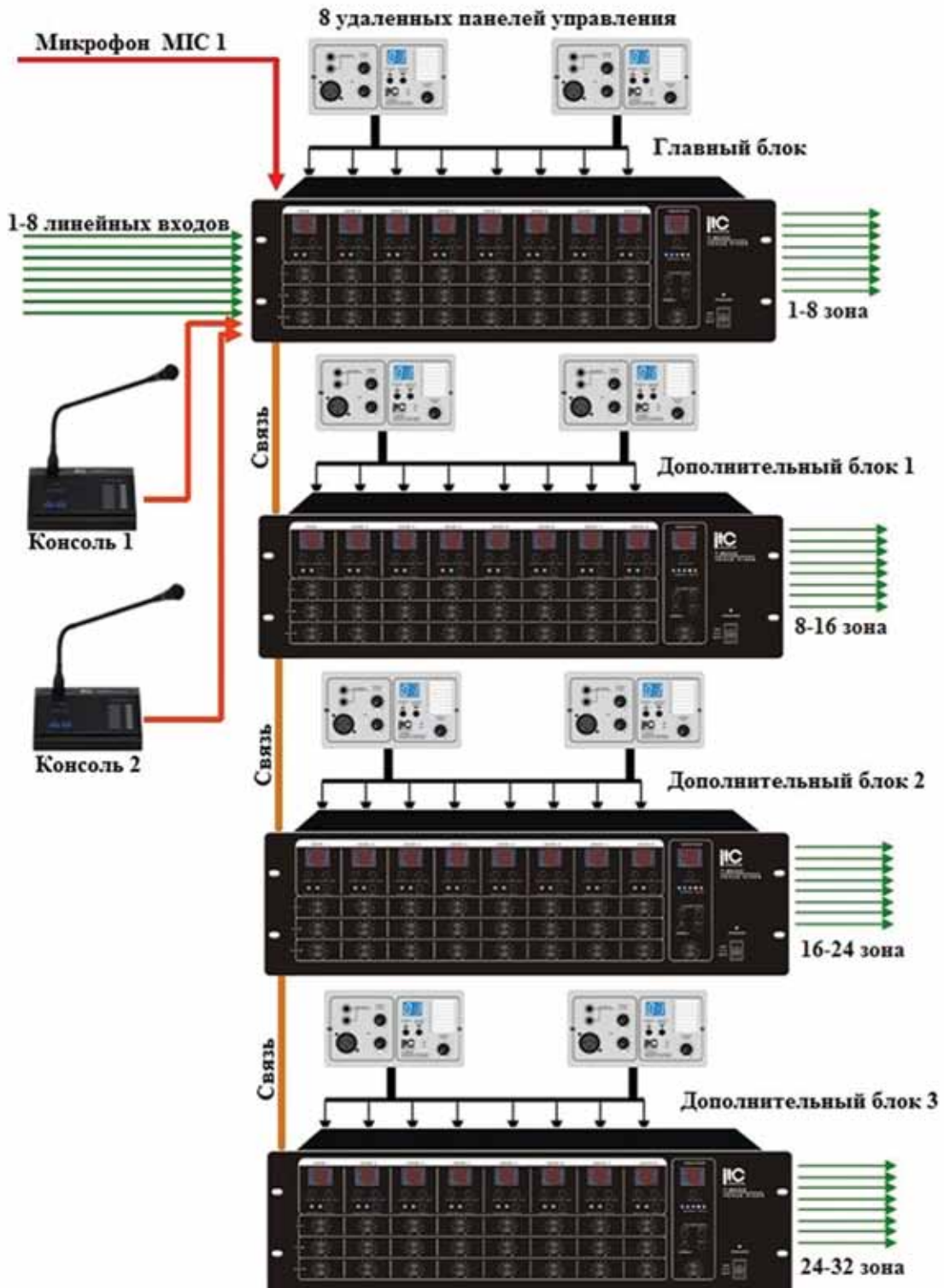

**iTC** ESCORT  
[www.itc-pa.ru](http://www.itc-pa.ru)



# **ESCORT GROUP**

professional sound & lighting equipment

109044, Россия, Москва,  
ул. Мельникова, дом 7, офис 32

**+ 7 (495) 937-5341**

**+ 7 (495) 937-5342**

**8 (800) 3333-005 (бесплатный)**

[www.escortpro.ru](http://www.escortpro.ru) | [www.itc-pa.ru](http://www.itc-pa.ru) | [info@escortpro.ru](mailto:info@escortpro.ru)